

EVB1204 /EVB1206



EVBOX PANO TİPİ DİJİTAL TERMOSTAT KULLANIM KILAVUZU

EVB 1204



1 GÖRÜNÜŞ

1.1 Dış görünüş tanımları

Aşağıdaki çizimler ürün dış görünüşünü gösterir.

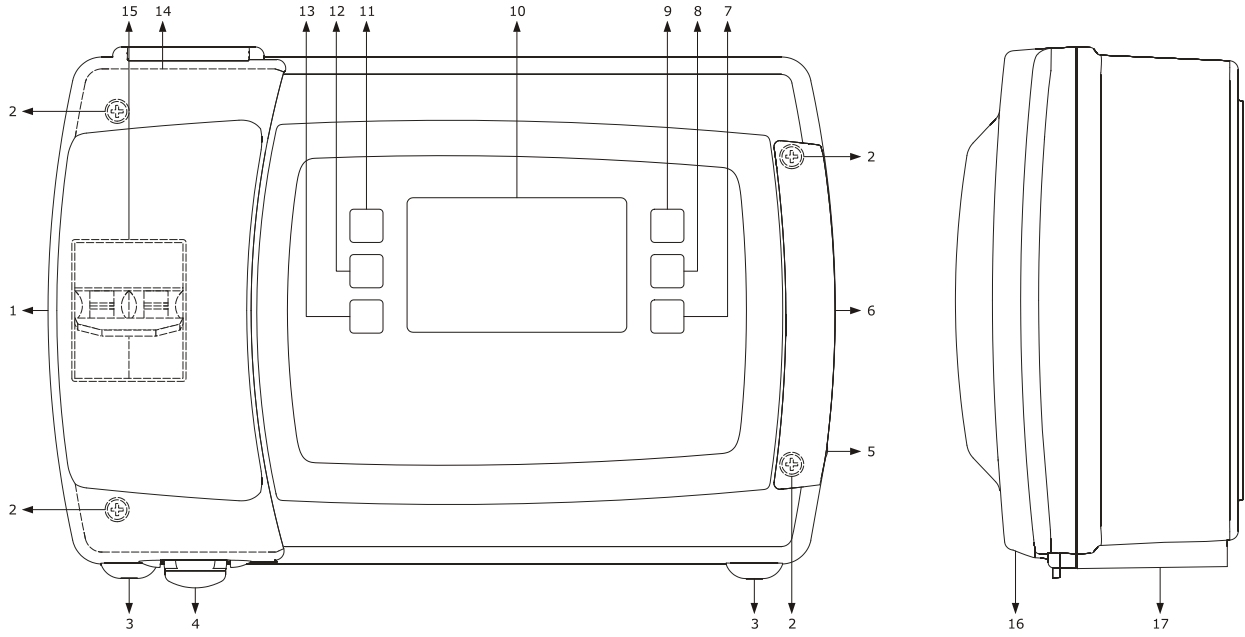

Aşağıdaki tabloda her bir unsurun açıklaması yer almaktadır.

| NO | AÇIKLAMA |
|----|--|
| 1 | Sigorta kutusu veya mekanik sviçlerin muhafazasına ulaşan korumalı kapak |
| 2 | Ön paneli arka panoya montaj yapan vidalar |
| 3 | Ön paneli arka panele birleştiren sökülebilir menteşe |
| 4 | Ön kapak sabitleme klipsi |
| 5 | Sağ taraftaki vidalar ile ön kapağı arkaya montaj |
| 6 | Sağ taraftaki vidaları muhafaza eden kapak |
| 7 | "ON/STAND-BY" tuşu olarak adlandırılacak açma kapama tuşu |
| 8 | "DEFROST tuşu" olarak adlandırılacak elle defrost yaptırma tuşu |
| 9 | "AUXILIARY" Harici çıkış tuşu |
| 10 | Ekran |
| 11 | "YUKARI OK " TUŞU |
| 12 | "SET" TUŞU |

| | |
|----|-------------------------------------|
| 13 | "AŞAĞI OK" TUŞU |
| 14 | CONTA |
| 15 | SİGORTA KOYMAK İÇİN BOŞLUK VE KAPAK |
| 16 | ÖN KAPAK |
| 17 | ARKA KAPAK |

1.2 İÇ GÖRÜNÜM

Vidalar ve koruma kapağı dikkatlice çıkarıldıktan sonra ürün açıldığında üç görünüm şu şekildedir.

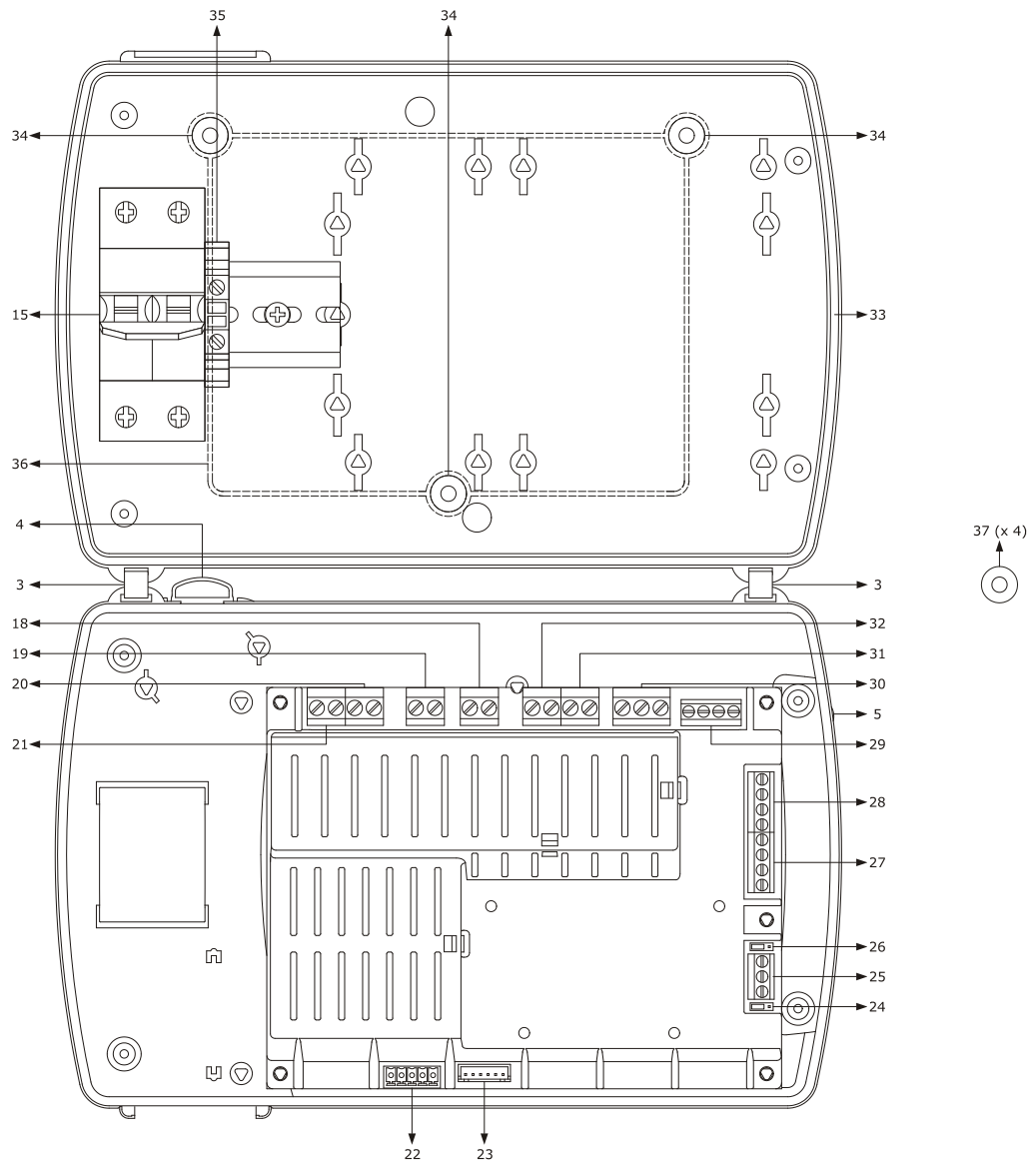

| NO | AÇIKLAMA |
|-------|--|
| 3 | ÖN PANELİ ARKAYA SABİTLEYEN MENTEŞE |
| 4 | SİGORTA KUTUSUNA ULAŞAN BÖLÜM KULBU |
| 5 | ÖN VE ARKA KAPAĞI BİRLEŞTİREN VİDA KULBU |
| 15 | SİGORTA İÇİN METAL RAY |
| 18 | K3 RÖLESİ (evaporatör fanı) |
| 19 | K2 RÖLESİ (defrost rölesi) |
| 20 | K1 RÖLESİ (Kompresör) |
| 21 | CİHAZA ELEKTRİK GİRİŞİ |
| 22-23 | REZERVE |
| 24 | RS-485 BAĞLANTISI İÇİN JUMPER |
| 25 | RS-485 MODBUS YUVASI |
| 26 | RS-485 MODBUS DİRENÇ JUMPER I |
| 27 | DİJİTAL GİRİŞLER (micro port, çok fonksiyonlu giriş 1 ve çok fonksiyonlu giriş 2) |
| 28 | SENSÖRLERİN GİRİŞLERİ |
| 29 | VARSA 4 VE 5 NUMARALI SENSÖRLER |
| 30 | K4 ÇIKIŞI (IŞIK VEYA KONFIGURE EDİLEBİLİR ÇIKIŞ) 4 KONTAKLI MODELLERDE K6 ÇIKIŞI (IŞIK VEYA KONFIGURE EDİLEBİLİR ÇIKIŞ) 6 KONTAKLI MODELLERDE |
| 31 | VAR İSE K5 ÇIKIŞI |
| 32 | VAR İSE K4 ÇIKIŞI (IŞIK) |
| 33 | CONTA |
| 34 | DUVARA MONTAJ İÇİN MATKAP YUVASI |
| 35 | TOPRAK BAĞLANTISI |
| 36 | YÜKSEK PLATFORM |
| 37 | CONTA |

2 ÖLÇÜLER VE MONTAJ
2.1 ÖLÇÜLER

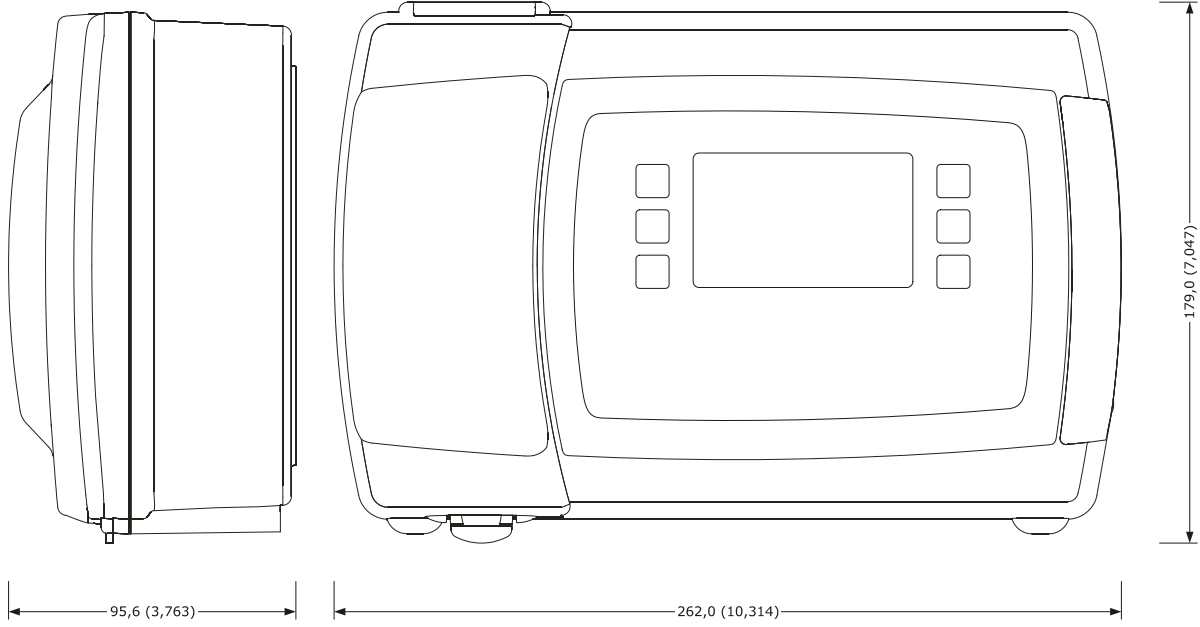

2.2 Installation

2.3 ELEKTRİK BAĞLANTISI

1204 BAĞLANTI ŞEMASI İÇİN UYARI !!!!!

BU ÜRÜNLER DOĞRUDAN RÖLE BESLEMELİDİR. 26 NUMARAYA FAZ, 27 NUMARAYA NÖTR VERİLDİKTEN SONRA, 15/14/13 NOLU YUVALAR HARİÇ. TÜM RÖLELERE DOĞRUDAN 220 V GELİR. HARİCEN BİR KÖPRÜLEME YAPMAK GEREKMEZ.

25-24 NOLU UÇLARI DOĞRUDAN KOMPRESÖRE,

23-22 NOLU UÇLARI DOĞRUDAN DEFROSTA

21-20 NOLU UÇLARI EVAPORATÖR FANINA GÖTÜRÜNÜZ.

15-14-13 NOLU UÇLARA TAKILACAK UNSURU (ALARM/IŞIK/HARİCİ RÖLE) KULLANMAK İÇİN 26 NOLU UÇTAN (FAZ), 13 E KÖPRÜ ATIP, 14 TEN ÇIKIŞ ALINIZ. BAĞLADIĞINIZ ALARM/IŞIK VS NİN İKİNCİ UCUNU 15 E VESAİRE DEĞİL DOĞRUDAN NÖTR E VERİNİZ.

Sensörler ve dijital girişler:

5 nolu uç ortak uç

5-6 nolu yuva oda sensörü

5-7 nolu yuva Evaporatör sensörü

5-8 nolu yuva 3. Sensörü (kondanser sensörü/saplama sensör vs)

1 nolu uç ortak uç

1-2 nolu uç kapı sviçi

1-3 nolu uç 1. Çokfonksiyonlu giriş

1-4 nolu uç 2. Çokfonksiyonlu giriş

2.4 Warnings for the electric connection

- do not use electric or pneumatic screwdrivers on the device terminal board
- if the device has been taken from a cold to hot place, humidity could condense inside; wait about 1 hour before powering it
- make sure that the power supply voltage, the frequency and the operational electric power of the device, correspond with those of the local power supply; see chapter **Hata! Başvuru kaynağı bulunamadı.** "TECHNICAL DATA"
- disconnect the device power supply before proceeding with any type of maintenance
- connect the device to a RS-485 MODBUS network using a twisted pair
- position the power cables as far away as possible from the signal cables
- for repairs and information regarding the device, contact the EVCO sales network.

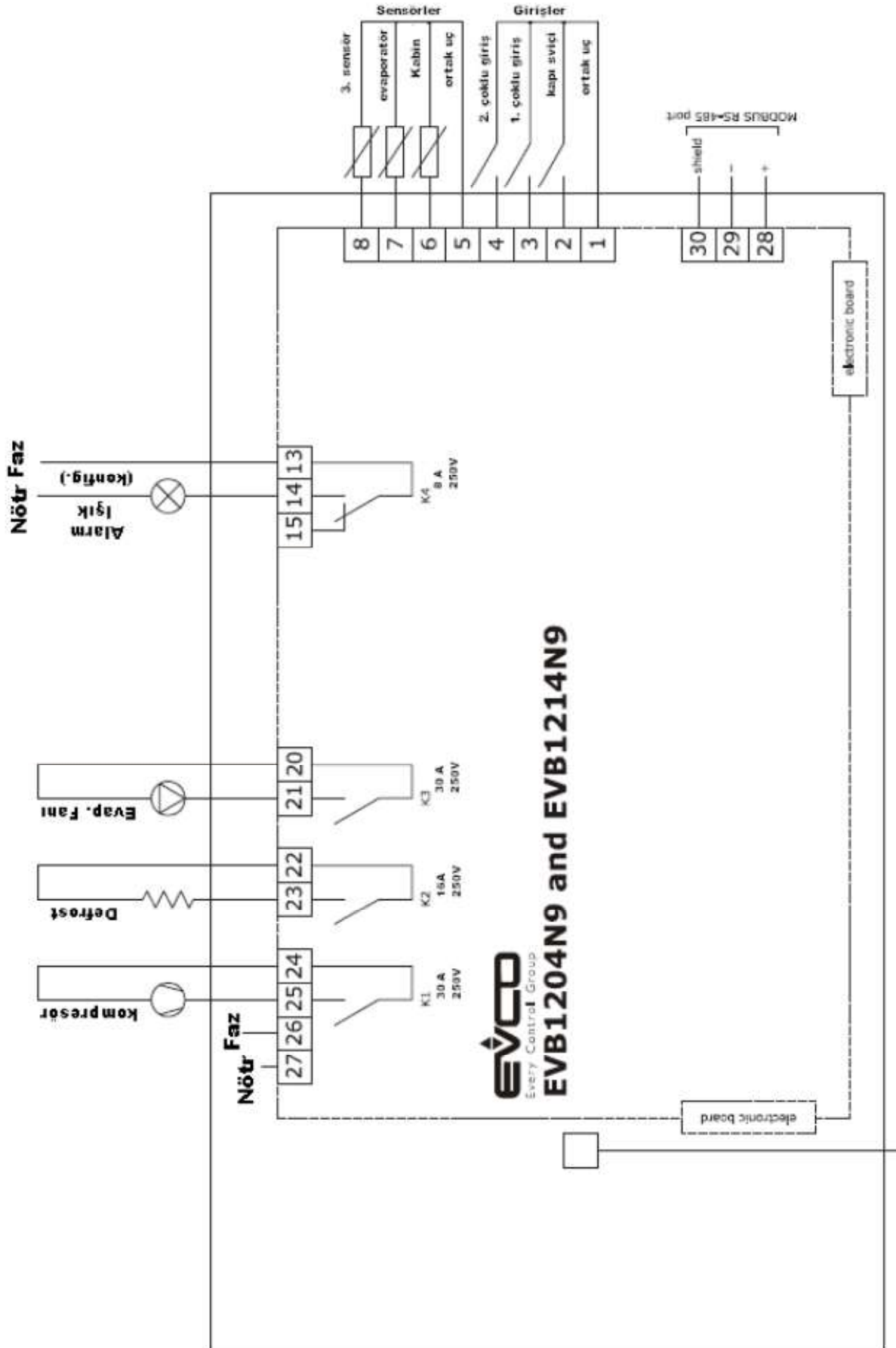

3 İLK KULLANIM

CİHAZIN AYARLARINI İLK YAPARKEN ÖNCELİKLİ OLARAK AŞAĞIDAKİ PARAMETRELERİN DEĞERLERİNİ GÖZDEN GEÇİRİP DONANIMI SİZİN İÇİN UYGUN HALE GETİRİNİZ. BUNUN SONRASINDA İSTEDİĞİNİZ PAREMETREYİ İSTEDİĞİNİZ ŞEKİLDE DEVAM EDEBİLECEĞİNİZ YAPIYA ULAŞABİLİRSİNİZ. BU PARAMETRELERE ULAŞMAK İÇİN MADDESİNDEKİ PARAMETRELER MENÜSÜNE ULAŞIM YÖNERGELERİNİ TAKİP EDİNİZ.

| PARAM. | MINIMUM | MAKSIMUM | BİRİM | FABRİKA AY. | AÇIKLAMA |
|--------|---------|----------|-----------|-------------|--|
| SP | r1 | r2 | °C/°F (1) | -18.0 | Çalışma sıcaklığının set edilme değeri |
| P0 | 0 | 1 | ---- | 1 | Sıcaklık sensörü tipi 0 = PTC 1 = NTC |
| P1 | 0 | 1 | ---- | 1 | Noktasal gösterim 1 = evet |
| P2 | 0 | 1 | ---- | 0 | Ölçüm biriminin seçilmesi (2) 0 = Celsius 1 = Fahrenheit |
| P3 | 0 | 2 | ---- | 1 | Evaporatör sensörünün fonksiyonu 0 = Sensör takılı değil 1 = Defrost sensörü ve evaporator fanı sensörü 2 = Evaporator fanı sensörü |
| P4 | 0 | 4 | ---- | 3 | Harici sıcaklık sensörünce algılanan sıcaklığın nevi 0 = Sensör takılı değil 1 = Kondanser sıcaklığı 2 = Kritik sıcaklık 3 = Evaporatör 2. sensörü 4 = Hava çıkış sıcaklığı; Bu durumda P7 parametresinin değeri de kontrol edilmelidir. Bu sıcaklık Hesaplanan ürün sıcaklığı (CPT) olmuş olur |
| r0 | 0,1 (5) | 15.0 | °C/°F (1) | 2.0 | Çalışma set değeri diferansı ; r12 (6) parametresinin de değerini kontrol ediniz. (eğer u1 ve/veya u11 = 7 ise oransanl bant ayar değeri |
| d0 | 0 | 99 | h | 8 | Defrostun kaç saatte bir yapılacağı 0 = defrost asla devreye girmez (Eğer d8 = 3 ise maksimum defrost aralığı |
| d3 | 0 | 99 | Dakika | 30 | Defrost süresi (Eğer P3 = 1 ise maksimum defrost süresi) 0 = defrost yapılmayacaktır |

| | | | | | |
|-----|---|----|------|---|---|
| u1 | 0 | 12 | ---- | 6 | <p>K5 rölesi ile kontrol edilen uygulama (35) (36)</p> <p>0 = REZERVE</p> <p>1 = <u>CAM REZİSTANSI</u> - "AUXILIARY" tuşuna basılmış olduğunda u6 parametresinde atanan süre kadar devrede kalır</p> <p>2 = <u>HARİCİ ÇIKIŞ/AUXILIARY ÇIKIŞ</u> - "AUXILIARY" tuşuna basılmış olduğunda i5, i15 ve u2 parametrelerine bağlı olarak devreye girer</p> <p>3 = <u>ALARM ÇIKIŞI</u> - Alarm rölesi olarak devreye girecektir (u4 parametresinin değerine de bakın)</p> <p>4 = <u>KAPI REZİSTANSI</u> - Kapı rezistansı rölesi olarak devreye girecektir (u5 parametresinin değerine de bakın)</p> <p>5 = <u>NÖTRAL BÖLGE ATAMASIYLA ÇALIŞAN REZİSTANSLAR</u> - u7 parametresinin de değerine bakın</p> <p>6 = <u>KONDANSER FANI</u> - Bu durumda P4, F11 and F12 değerlerine bakın</p> <p>7 = <u>KOMPRESÖR 2</u> - Bu durumda r0, r12, C11, C12 ve C13 (37) parametre değerleri de önemli olacaktır</p> <p>8 = <u>DEFROST 2</u> - Bu durumda P4 ve d (38)parametre değerleri de önemli olacaktır</p> <p>9 = <u>2.EVAPORATOR FANI</u> - Bu durumda P4 ve F (39)parametre değerleri de önemli olacaktır</p> <p>10 = <u>GERİ SÜPÜRME VANASI</u> - Bu durumda C14 ve u3 parametre değerleri de önemli olacaktır</p> <p>11 = <u>ON/STAND-BY</u> - Bu durumda "ON/STAND-BY" tuşuna basılıp basılmaması ile kontrol edilecektir</p> <p>12 = <u>SOĞUK ODADA ADAM</u> - Bu durumda i5 ve i15 parametre değerleri de önemli olacaktır</p> |
| u11 | 0 | 12 | ---- | 2 | <p>K6 rölesi ile kontrol edilen uygulama</p> <p>0 = REZERVE</p> <p>1 = <u>CAM REZİSTANSI</u> - "AUXILIARY" tuşuna basılmış olduğunda u6 parametresinde atanan süre kadar devrede kalır</p> <p>2 = <u>HARİCİ ÇIKIŞ/AUXILIARY ÇIKIŞ</u> - "AUXILIARY" tuşuna basılmış olduğunda i5, i15 ve u2 parametrelerine bağlı olarak devreye girer</p> <p>3 = <u>ALARM ÇIKIŞI</u> - Alarm rölesi olarak devreye girecektir (u4 parametresinin değerine de bakın)</p> <p>4 = <u>KAPI REZİSTANSI</u> - Kapı rezistansı rölesi olarak devreye girecektir (u5 parametresinin değerine de bakın)</p> <p>5 = <u>NÖTRAL BÖLGE ATAMASIYLA ÇALIŞAN REZİSTANSLAR</u> - u7 parametresinin de değerine bakın</p> <p>6 = <u>KONDANSER FANI</u> - Bu durumda P4, F11 and F12 değerlerine bakın</p> <p>7 = <u>KOMPRESÖR 2</u> - Bu durumda r0, r12, C11, C12 ve C13 (37) parametre değerleri de önemli olacaktır</p> <p>8 = <u>DEFROST 2</u> - Bu durumda P4 ve d (38)parametre değerleri de önemli olacaktır</p> <p>9 = <u>2.EVAPORATOR FANI</u> - Bu durumda P4 ve F (39)parametre değerleri de önemli olacaktır</p> <p>10 = <u>GERİ SÜPÜRME VANASI</u> - Bu durumda C14 ve u3 parametre değerleri de önemli olacaktır</p> <p>11 = <u>ON/STAND-BY</u> - Bu durumda "ON/STAND-BY" tuşuna basılıp basılmaması ile kontrol edilecektir</p> <p>12 = <u>SOĞUK ODADA ADAM</u> - Bu durumda i5 ve i15 parametre değerleri de önemli olacaktır</p> |

4 KULLANICI ARAYÜZÜ

4.1 Device switch-on/off in manual mode

To turn the device on/off in manual mode, proceed as follows:

1. Make sure that the keyboard is not locked and that no procedure is in progress.
2. Hold the key "ON/STAND-BY" for 2 s.

Using the digital inputs it is also possible to remotely switch on/off the device.

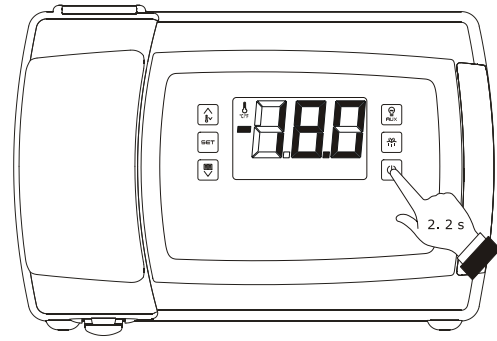

Device switch-on/off in manual mode

4.2 The display

If the device is switched on, during normal operation, the display will show the magnitude established with P5, except during defrosting, when the device will show the temperature established with parameter d6.

If the device is switched off, the display will be switched off.

4.3 Displaying the magnitude detected by an analogue input

To display the magnitude detected by an analogue input, proceed as follows:

1. Make sure that the keyboard is not locked and that no procedure is in progress.
2. Hold the key "DOWN" for 1 s: the display will show the first label available.
3. Press and release the key "UP" or "DOWN" to select a label.

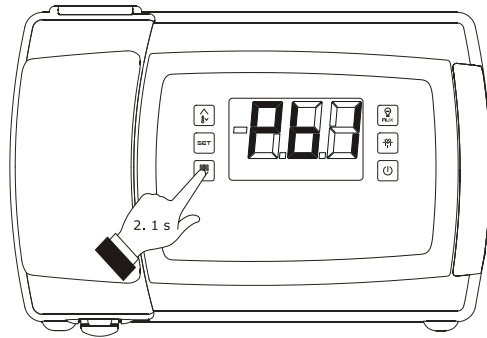

Access the procedure to display the quantity detected by an analogue input

The following table shows the correspondence between the labels and the magnitudes displayed.

| LABEL | MAGNITUDE |
|------------|---|
| Pb1 | room/inflowing air temperature; see also parameter P4 |
| Pb2 | evaporator temperature |
| Pb3 | auxiliary temperature; see also parameter P4 |
| Pb4 | CPT temperature; see also parameter P4 |
| Pb5 | if present, vapour pressure |

Pb6 | if present, evaporation temperature

4. Press and release the key "SET".

To exit the procedure:

5. Press and release the key "SET" or do not operate for 60 sec.
6. Press and release the "UP" or "DOWN" key until the display shows the magnitude established with parameter P5 or do not operate for 60 sec.

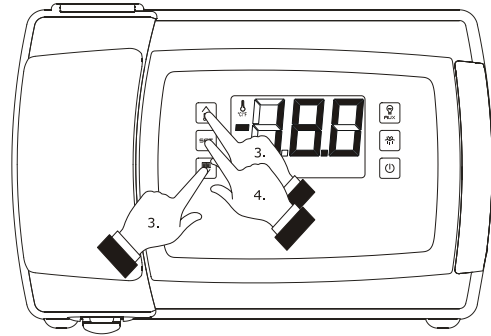

Displaying the magnitude detected by an analogue input

Alternatively:

7. Press and release the "ON/STAND-BY" key.

If the evaporator temperature sensor is not present (or if the P3 parameter is set to 0), the "Pb2" label shall not be displayed.

If the auxiliary temperature sensor is not present (or if the P4 parameter is set to 0), the "Pb3" label shall not be displayed.

If the magnitude recorded by the auxiliary sensor is not the outgoing air temperature (or if the P4 parameter is not set to 4) the "Pb4" label shall not be displayed.

4.4 "Rapid cooling" function enabling/disabling

To enable/disable the "rapid cooling" function, proceed as follows:

1. Check that the device is turned on, that the keypad is not locked, that no procedures are in progress and that there are no defrosting, dripping or evaporator fan stop operations in progress.
2. Keep the "UP" key pressed for 4 s: the "temperature" LED light shall start flashing.

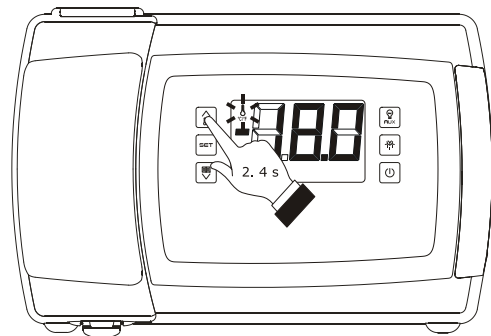

"Rapid cooling" function enabling/disabling

During the "rapid cooling" function the work set point is decreased by the temperature set with the r5 parameter; the function runs for the span of time set with the r6 parameter. During the "rapid cooling" function the defrosting function is never activated; if the defrosting interval expires while the rapid cooling function is in progress, the defrosting shall be activated at the end of the cooling.

4.5 Defrosting manual activation

To activate the defrosting in manual mode, proceed as follows:

1. Check that the device is turned on, that the keypad is not locked, that no procedures are in progress and that the "rapid cooling" function is not in progress.
2. Keep the "DEFROSTING" key pressed for 4 s.

If the evaporator temperature sensor functions as a defrosting sensor (that is to say, if the P3 parameter is set to 1) and when the defrosting starts the evaporator temperature exceeds the

value set with the d2 parameter, the defrosting shall not be activated.

4.6 Turning on/off of room lights manually (only if the parameter u1 and/or parameter u11 is set at 0)

To turn the room light on/off in manual mode, proceed as follows:

1. Make sure no procedures are in progress.
2. Press and release the "AUXILIARY" key: the "room light" LED shall turn on/off.

Through the digital ports it is also possible to turn the room light on/off from remote; see parameter u2.

If parameter u1 and/or parameter u11 are set to 2 (that is to say, if the application managed by the K5 and/or K6 outputs is the auxiliary output), pressing the "AUXILIARY" key for 2 s shall make the "auxiliary 1" and/or "auxiliary 2" and the auxiliary output LEDs turn on/off.

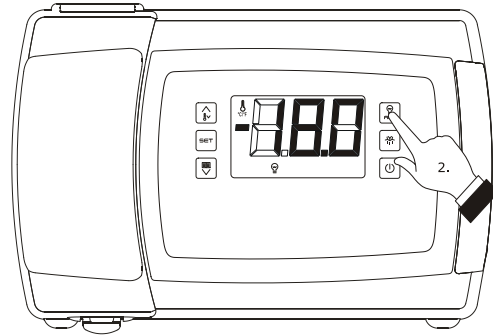

Turning on/off of room lights in manual mode

4.7 Turning the demister heating elements on/off manually (only if the parameter u1 and/or parameter u11 is set at 1)

To turn the demister heating elements on, proceed as follows:

1. Check that the device is turned on and no procedures are in progress.

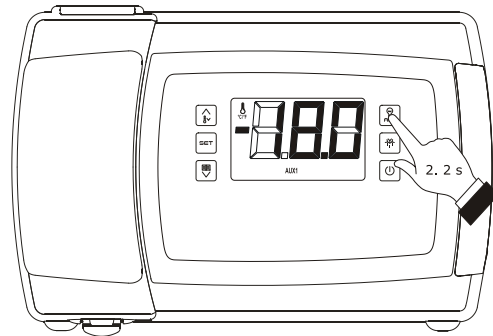

Demister heating elements manual activation

2. Keep the "AUXILIARY" key pressed for 2 s: the "AUX1" and/or "AUX2" LEDs shall light up and the heating elements be turned on, both for the length of time set with the parameter u6.

The demister heating elements cannot be turned off in manual mode (that is to say, before the time set with the parameter u6 has expired).

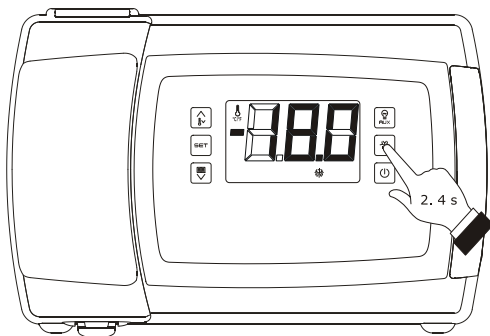

Defrosting manual activation

4.8 Turning on/off of the auxiliary output manually (only if the parameter u1 and/or parameter u11 is set at 2)

To turn the auxiliary output on/off in manual mode, proceed as follows:

1. Make sure that the keyboard is not locked and that no procedure is in progress.
2. Keep the "AUXILIARY" key pressed for 2 s: the "AUX1" and/or "AUX2" LEDs shall turn on/off.

Through the digital ports it is also possible to turn the auxiliary output on/off from remote; see parameter u2.

If the auxiliary output has been turned on manually, it shall be possible to turn it off only in the same mode (similarly, if it

was turned on from remote, it shall be possible to turn it off only from remote); see also parameter u2.

4.9 Keyboard locking/unlocking

To lock the keyboard proceed as follows:

1. Check that the device is turned on and no procedures are in progress.
2. Keep the "DOWN" and "ON/STAND-BY" keys pressed for 1 s: the word "**Loc**" shall be displayed on screen for 1 s.

If the keyboard is locked, the following are not permitted:

- device switch-on/off in manual mode
- display of a magnitude recorded by an analogue input (with the procedure described in paragraph 4.3 "Displaying the magnitude detected by an analogue input")
- activation/deactivation of "rapid cooling" function
- manual activation of defrosting
- manual switch on/off of the auxiliary output
- activation of the low or high relative humidity percentage operation mode to learn how it works

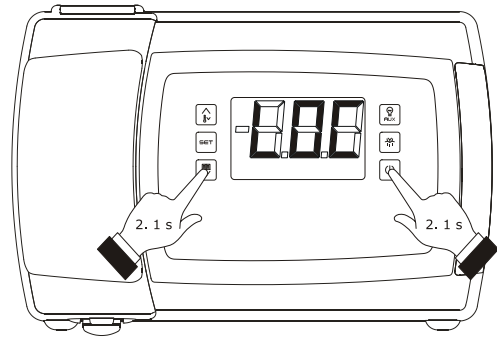

Keyboard locking

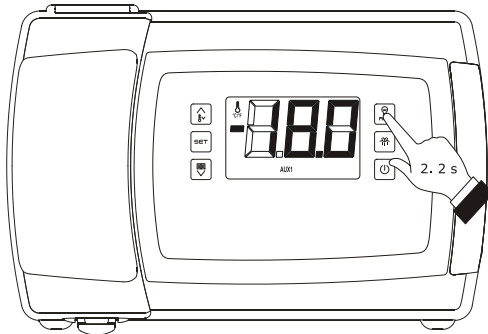

Turning on/off of the auxiliary output manually

- see information regarding the HACCP alarms
- cancellation of HACCP alarm list
- display of compressor operation hours
- cancellation of compressor operation hours
- set the working set point (with the procedure described in paragraph **Hata! Başvuru kaynağı bulunamadı.** "Setting the working set point").

The operations cause the display of the label "**Loc**" for 1 s.

To unlock the keyboard:

3. Hold the "DOWN" key and the "ON/STAND-BY" key for 1 s: the display will show the message "**UnL**" for 1 s.

4.10 Silencing the buzzer

To silence the buzzer, proceed as follows:

1. Make sure no procedures are in progress.
2. Press a key (the first pressing of the key will not cause the effect associated with that key).

If the parameter u1 and/or the parameter u11 is set at 3 (i.e. the utility managed by the digital output K5 and/or K6 is the alarm output) and parameter u4 is set at 1, pressing the key will also cause the deactivation of the output.

If parameter u9 is set at 0, the buzzer will not be activated.

5 OPERATION WITH LOW OR HIGH RELATIVE HUMIDITY PERCENTAGES (ONLY IF THE F0 PARAMETER IS SET TO 5)

5.1 Preliminary notes

During operation with a low relative humidity percentage, the evaporator fan shall be turned on if the compressor is on, and shall turn on cyclically if the compressor is off (the F4 parameter determines the duration of the off phase of the fan and the F5 parameter determines the on phase).

During operation with a high relative humidity percentage, the evaporator fan is always on.

5.2 Manual activation of the low and high relative humidity percentages operating mode

To activate the the low or high relative humidity percentages operating mode manually, proceed as follows:

1. Ensure that the device is on, the keypad is not locked and that no procedure is in progress.
2. Keep the "SET" and "UP" keys pressed for 4 s: the letters "rhL" (operation with low relative humidity percentage) or "rhH" (operation with high relative humidity percentage) shall be displayed on screen for 10 s.

To restore the normal display before time:

3. Press any key.

It is also possible to activate the low or high relative humidity percentage operation mode with the F6 parameter.

If the F0 parameter is not set to 5, pressing the keys shall make the message "- -" appear on display for 1 s.

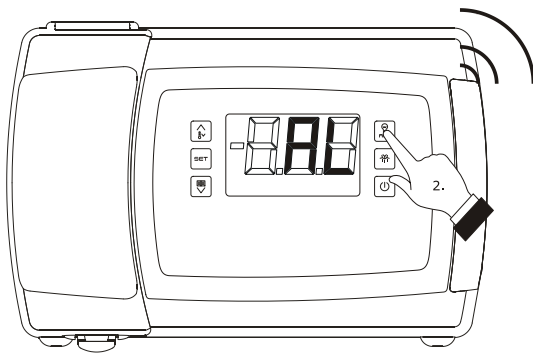

Silencing the buzzer

5.3 Learning the current operating mode

To learn which operating mode is in progress proceed as follows:

1. Check that the device is turned on and no procedures are in progress.
2. Press and release the "SET" and "UP" keys: the letters "rhL" (operation with low relative humidity percentage) or "rhH" (operation with high relative humidity percentage) shall be displayed on screen for 10 s.

6 "ENERGY SAVING" FUNCTION

6.1 Preliminary notes

Once the time you have set with parameter i10 has passed, without activations of the door micro switch input (after the room temperature has reached the work set point) the "energy saving" function is activated (until the input is activated again).

During the "energy saving" function, the work set point is increased by the temperature established with parameter r4 and the evaporator fan is turned on cyclically, provided that the F0 parameter is set to 1, 2, 3 or 4 (parameter F13 establishes the duration of fan switch off and parameter F14 that of switch on).

It is also possible to activate the "energy saving" function in remote mode through the digital inputs (with effect only on the compressor).

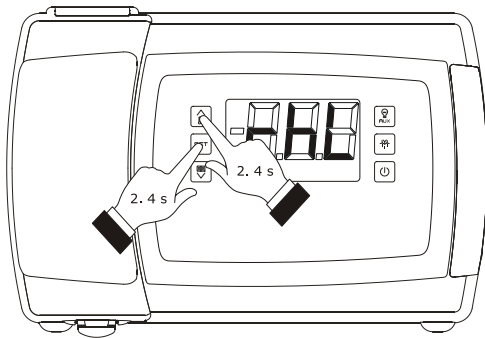

Manual activation of the low and high relative humidity percentages operating mode

7 "CPT" FUNCTION (CALCULATED PRODUCT TEMPERATURE)

7.1 Preliminary notes

If parameter P4 is set at 4, the temperature associated to the regulation will mainly depend on the temperature detected by the inlet air probe and that detected by the air outlet probe, herein called CPT temperature (Calculated Product Temperature); the room temperature probe shall operate as an air inlet temperature probe and the auxiliary temperature probe as an air outlet temperature probe.

The formula for the calculation of the CPT temperature is:
 CPT temperature = $\{[(\text{value established with parameter P7}) \times (\text{temperature detected by the inlet air probe})] : 100\} + \{[(100 - \text{value established with parameter P7}) \times (\text{temperature detected by the outlet air probe})] : 100\}$.

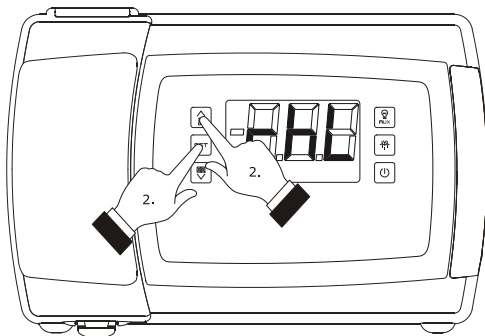

Learning the current operating mode

8 "HACCP" FUNCTION

8.1 Preliminary notes

The device can memorise the following HACCP alarms:
 - minimum temperature alarm (code "AL")

- maximum temperature alarm (code "AH")
- door micro switch input alarm (code "id")
- power supply cut-off alarm (code "PF"; only in the models with clock).

The device can memorise up to 9 alarms, after which the oldest alarm is overwritten.

The device supplies the following information for every alarm:

- the critical value
- the date and time at which the alarm occurs (only in the models with clock)
- the duration of the alarm (from 1 min to 99 hours and 59 min, partial if the alarm is in progress).

The following table shows the correspondence between the alarm codes and the relevant critical values.

| CODE | CRITICAL VALUE |
|-----------|--|
| AL | the minimum room temperature or the minimum CPT temperature during the alarm |
| AH | the maximum room temperature or the maximum CPT temperature during the alarm |
| id | the maximum room temperature or maximum CPT temperature during any alarm of this type; see also parameter i4 |
| PF | the room temperature or the CPT temperature when power supply is restored; see also parameters A10 and A12 |

Models without clock update the information regarding the alarms provided the critical value of the new alarm is more critical than that stored or provided the information has already been displayed.

If the device is switched off, no alarms will be stored.

The "HACCP" LED provides information regarding the storage status of the alarms; see paragraph **Hata! Başvuru kaynağı bulunamadı.** "Signals".

8.2 Display of HACCP alarm information

To begin the procedure:

1. Make sure that the keyboard is not locked and that no procedure is in progress.
2. Hold the key "DOWN" for 1 s: the display will show the first label available.

3. Press and release the "UP" or "DOWN" key to select "LS".
4. Press and release the "SET" key:
 - 4.1 in the models without a clock the display will show one of the codes included in the table in paragraph **Hata! Başvuru kaynağı bulunamadı.** "Preliminary notes"
 - 4.2 in the models with a clock the display will show one of the codes included in the table in paragraph **Hata! Başvuru kaynağı bulunamadı.** "Preliminary notes" followed by a number; the higher the number, the less current the alarm.

If the device does not have any alarms stored, the label "LS" will not be displayed.

To select an alarm:

5. Press and release the "UP" key or the "DOWN" key.

To see information regarding the alarm:

6. Press and release the "SET" key: the HACCP LED will stop flashing and remain on permanently and the display will show, for example, the following information in succession:

| INFORM. | MEANING |
|------------|--|
| 8.0 | the critical value is 8.0 °C/8 °F |
| StA | the display is about to show the date and time at which the alarm occurs (only in the models with clock) |
| y14 | the alarm occurred in 2014 (continue...) |
| n03 | the alarm occurred in the month of March (continue...) |
| d26 | the alarm occurred on 26 March 2014 (continue...) |
| h16 | the alarm occurred at 16:00 (continue...) |
| n30 | the alarm occurred at 16:30 |

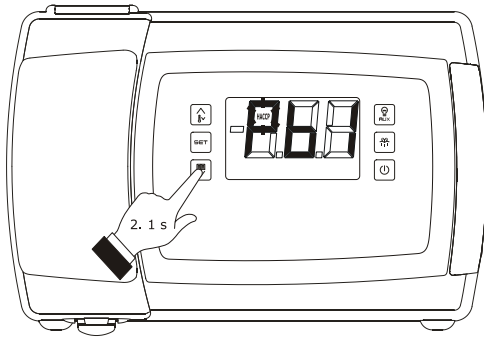

Access the procedure to display information on the HACCP alarms

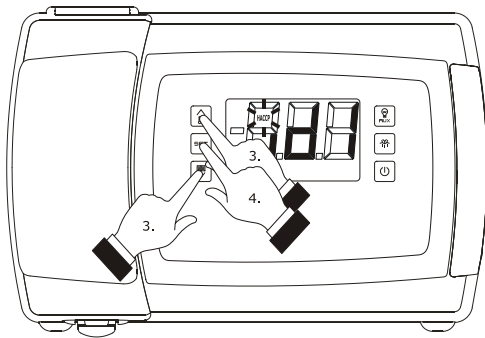

Selection of information on the HACCP alarms

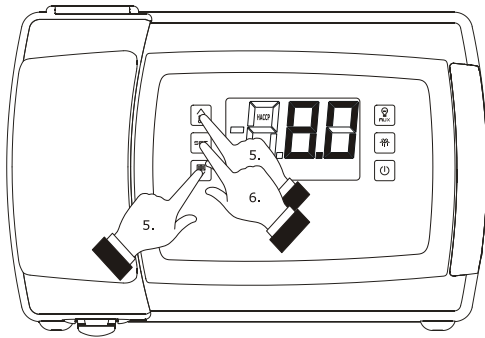

Display of information on the HACCP alarms

| | |
|-------------|---|
| dur | the display is about to show the alarm duration |
| h01 | the alarm lasted for 1 hour (continue...) |
| n15 | the alarm lasted 1 hour and 15 min |
| code | the alarm selected |

the displays each piece of information for 1 s.

To exit the information sequence:

7. Press and release the "ON/STAND-BY": the display will show the alarm selected.

To exit the procedure:

8. Exit the information sequence.
9. Press and release the "UP" or "DOWN" key until the display shows the magnitude established with parameter P5 or do not operate for 60 sec.

Alternatively:

10. Press and release the "ON/STAND-BY" key.

8.3 Cancelling the HACCP alarm list

To cancel the HACCP alarm list proceed as follows:

1. Make sure that the keyboard is not locked and that no procedure is in progress.
2. Hold the key "DOWN" for 1 s: the display will show the first label available.
3. Press and release the "UP" or "DOWN" key to select "rLS".
4. Press and release the "SET" key.
5. Press and release the "UP" or "DOWN" key within 15 s to set "149".
6. Press and release the "SET" or do not operate for 15 sec: the display will show a flashing "--" for 4 sec and the "HACCP" LED switches off, after which the device will exit the procedure.

If the device does not have any alarms stored, the label "rLS" will not be displayed.

9 COMPRESSOR OPERATING HOURS COUNT

9.1 Preliminary notes

The device can memorise up to 999 comp. operating hours. The parameter C10 establishes the number of operating hours is higher than the limit at which the need for maintenance is signalled.

9.2 Display of Compressor Operation Hours

To display the compressor operation hours, proceed as follows:

1. Make sure that the keyboard is not locked and that no procedure is in progress.
2. Hold the key "DOWN" for 1 s: the display will show the first label available.
3. Press and release the "UP" or "DOWN" key to select a label.

The following table shows the correspondence between the labels and the relevant meaning.

| LABEL | MEANING |
|------------|------------------------------|
| CH1 | Compressor operation Hours |
| CH2 | Compressor 2 operation Hours |

4. Press and release the "SET" key.

To exit the procedure:

5. Press and release the "SET" key or do not operate for 60 sec.
6. Press and release the "UP" or "DOWN" key until the display shows the magnitude established with parameter P5 or do not operate for 60 sec.

Alternatively:

7. Press and release the "ON/STAND-BY" key.

If the compressor 2 is not present (or if the u1 and/or u11 parameter is not set to 7), the "CH2" label shall not be displayed.

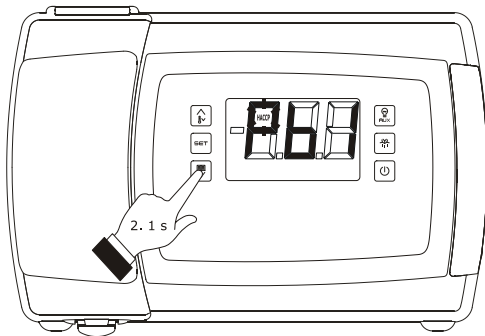

Access the procedure to cancel information on the HACCP alarms

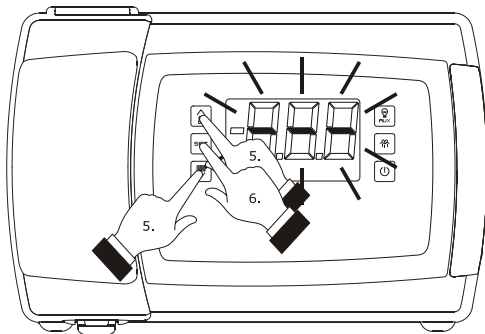

Cancelling information on the HACCP alarms

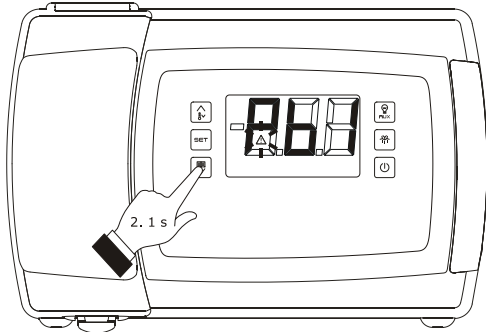

Access the procedure to display the compressor operation hours

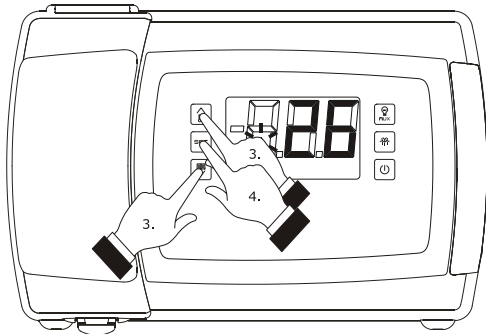

Display the compressor operation hours

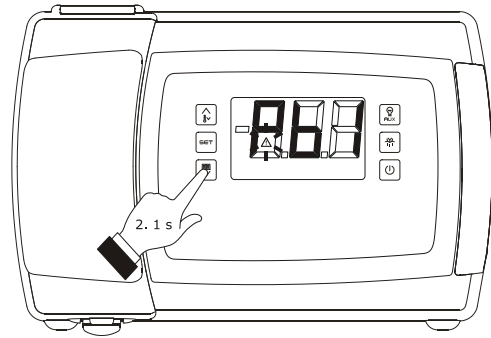

Access the procedure to cancel the compressor operation hours

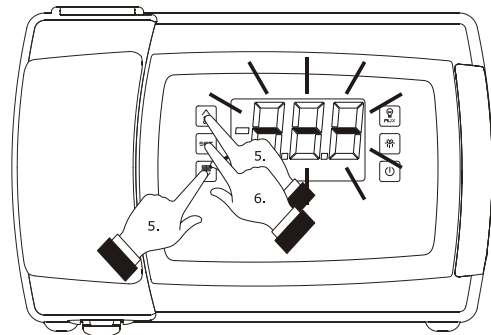

Cancelling the compressor operation hours

9.3 Cancelling the compressor operation hours

To cancel the compressor operation hours, proceed as follows:

1. Make sure that the keyboard is not locked and that no procedure is in progress.
2. Hold the key "DOWN" for 1 s: the display will show the first label available.
3. Press and release the "UP" or "DOWN" key to select "rCH".
4. Press and release the "SET" key.
5. Press and release the "UP" or "DOWN" key within 15 s to set "149".
6. Press and release the "SET" or do not operate for 15 sec: the display will show a flashing "--" for 4 sec and the "alarm" LED switches off, after which the device will exit the procedure.

If the device does not have any alarms stored, the label "rCH" will not be displayed.

10 SETTINGS

10.1 Setting the working set point

To set the working set point, proceed as follows:

1. Make sure that the keyboard is not locked and that no procedure is in progress.
2. Press and release the "SET" key: the "compressor" LED will flash.
3. Press and release the "UP" or "DOWN" key within 15 sec; see also parameters r1, r2 and r3.
4. Press and release the "SET" key or do not operate for 15 sec: the "compressor" LED will switch off after which, the device will exit the procedure.

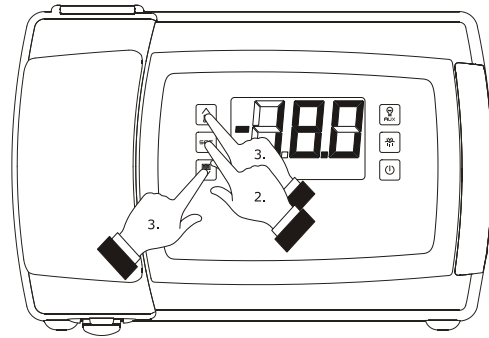

Setting the working set point

To exit the procedure before the operation is complete:

5. Do not operate for 15 sec (any changes will be saved).

The working set point can also be set via parameter SP.

10.2 Setting the configuration parameters

To access the procedure:

1. Make sure no procedures are in progress.
2. Hold the "UP" and "DOWN" key for 4 s: the display will show "PA".
3. Press and release the "SET" key.
4. Press and release the "UP" or "DOWN" key within 15 s to set "-19".
5. Press and release the "SET" key and do not operate for 15 s.
6. Hold the "UP" and "DOWN" key for 4 s: the display will show "SP".

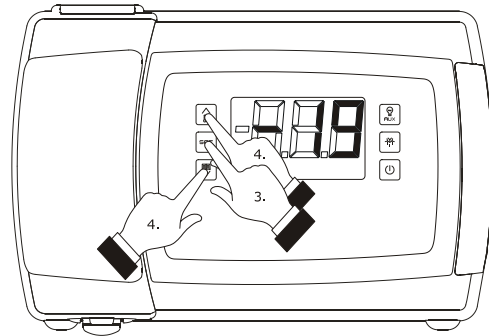

Access the procedure to set the configuration parameters

To select a parameter:

7. Press and release the "UP" key or the "DOWN" key.

To set a parameter:

8. Press and release the "SET" key.
9. Press and release the "UP" or "DOWN" key within 15 sec.
10. Press and release the "SET" key and do not operate for 15 s.

To exit the procedure:

11. Press and release the "UP" and "DOWN" key for 4 s or do not operate for 60 s (any changes will be saved).

After setting the parameters, suspend power supply flow to the device.

10.3 Restoring the Manufacturer's Settings

To restore the manufacturer's settings, proceed as follows:

1. Make sure no procedures are in progress.
2. Hold the "UP" and "DOWN" key for 4 s: the display will show "PA".
3. Press and release the "SET" key.
4. Press and release the "UP" or "DOWN" key within 15 s to set "149".
5. Press and release the "SET" key and do not operate for 15 s.
6. Hold the "UP" and "DOWN" key for 4 s: the display will show "dEF".
7. Press and release the "SET" key.
8. Press and release the "UP" or "DOWN" key within 15 s to set "1".
9. Press and release the "SET" or do not operate for 15 sec: the display will show a flashing "dEF" for 4 sec, after which the device will exit the procedure
10. Cut the device power supply off.

To exit the procedure in advance:

11. Hold the "UP" and "DOWN" key for 4 s during the procedure (i.e. before setting "1": Restore will not be performed).

Make sure that the manufacturer's settings are appropriate (see paragraph 10.4 "List of configuration parameters").

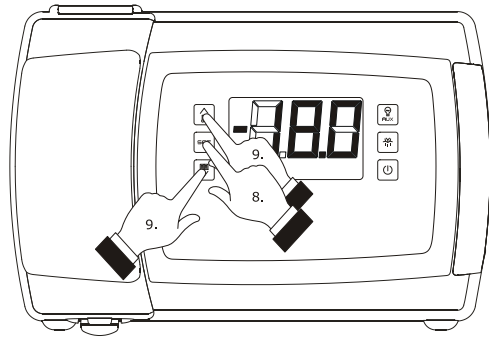

Setting a parameter

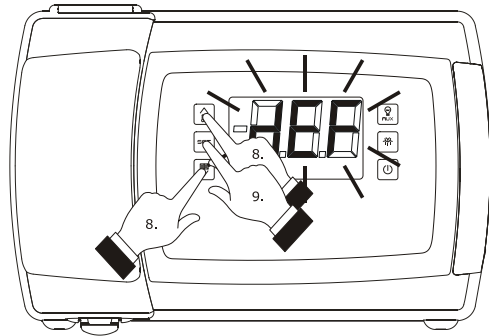

Restoring the Manufacturer's Settings

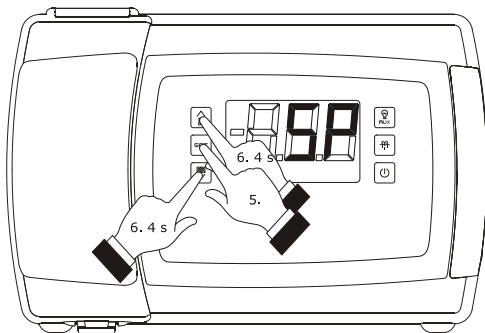

Access the procedure to set the configuration parameters

10.4 List of configuration parameters

EVBOX 1206 PARAMETRE ÖZET

| PARAM. | MINIMUM | MAKSIMUM | BİRİM | FABRİKA AY. | AÇIKLAMA |
|--------|---------|----------|-----------|-------------|--|
| SP | r1 | r2 | °C/°F (1) | -18.0 | Çalışma sıcaklığının set edilme değeri |
| PARAM. | MINIMUM | MAKSIMUM | BİRİM | FABRİKA AY. | ÖLÇÜM VE SENSÖRLER |
| CA1 | -25.0 | 25.0 | °C/°F (1) | 0.0 | Kabin sensörü kalibrasyonu (Eğer P4 = 4 ise hava giriş sıcaklığı kalibrasyonu) |
| CA2 | -25.0 | 25.0 | °C/°F (1) | 0.0 | Evaporatör sensörü kalibrasyonu |
| CA3 | -25.0 | 25.0 | °C/°F (1) | 0.0 | Harici dış ortam sıcaklığı sensörü kalibrasyonu |
| P0 | 0 | 1 | ---- | 1 | Sıcaklık sensörü tipi 0 = PTC 1 = NTC |
| P1 | 0 | 1 | ---- | 1 | Noktasal gösterim 1 = evet |
| P2 | 0 | 1 | ---- | 0 | Ölçüm biriminin seçilmesi (2) 0 = Celsius 1 = Fahrenheit |
| P3 | 0 | 2 | ---- | 1 | Evaporatör sensörünün fonksiyonu 0 = Sensör takılı değil 1 = Defrost sensörü ve evaporator fanı sensörü 2 = Evaporator fanı sensörü |

| | | | | | |
|--------|---------|----------|-----------|-------------|--|
| P4 | 0 | 4 | ---- | 3 | Harici sıcaklık sensörünce algılanan sıcaklığın nevi 0 = Sensör takılı değil 1 = Kondanser sıcaklığı 2 = Kritik sıcaklık 3 = Evaporatör 2. sensörü 4 = Hava çıkış sıcaklığı; Bu durumda P7 parametresinin değeri de kontrol edilmelidir. Bu sıcaklık Hesaplanan ürün sıcaklığı (CPT) olmuş olur |
| P5 | 0 | 4 | ---- | 0 | Normal çalışma konumunda ekranda gösterilecek değer 0 = Kabin sıcaklığı (Eğer P4 = 4 ise "hesaplanan ürün sıcaklığı" (CPT değeri)) 1 = Çalışma set değeri 2 = Evaporasyon sıcaklığı 3 = Harici sensör aracılığı ile algılanan sıcaklık değeri (see P4) 4 = Hava giriş sıcaklığı (P4 = 4 ise geçerlidir) |
| P7 | 0 | 100 | % | 50 | Hesaplanana ürün sıcaklığı (CPT) tayini için, Hava giriş sıcaklığında algılanan sıcaklığın yüzdesi |
| P8 | 0 | 250 | saniye/10 | 5 | Sıcaklık değişimlerini göstermede gecikme |
| PARAM. | MINIMUM | MAKSIMUM | BİRİM | FABRİKA AY. | ÇALIŞMA DÖNGÜSÜ |
| r0 | 0,1 (5) | 15.0 | °C/°F (1) | 2.0 | Çalışma set değeri diferansı ; r12 (6) parametresinin de değerini kontrol ediniz. (eğer u1 ve/veya u11 = 7 ise oransanl bant ayar değeri |
| r1 | -99.0 | r2 | °C/°F (1) | -50.0 | (Set değerini ayarlamak için limitler atamak istenirse) Atanabilecek set değeri aralığı için minimum değer |
| r2 | r1 | 99.0 | °C/°F (1) | 50.0 | (Set değerini ayarlamak için limitler atamak istenirse) Atanabilecek set değeri aralığı için maksimum değer |
| r3 | 0 | 1 | ---- | 0 | Çalışma set değerini kilitleyerek değiştirilmesini engellemek 1 = Evet |
| r4 | 0.0 | 99.0 | °C/°F (1) | 0.0 | "Enerji tasarrufu" modunda set değerinin arttırılacağı miktar |
| r5 | 0.0 | 99.0 | °C/°F (1) | 0.0 | "Hızlı soğutma- Rapid Cooling" modunda set değerinin düşürüleceği miktar |
| r6 | 0 | 240 | Dakika | 30 | "Hızlı soğutma- Rapid Cooling" modu bir kez çalıştırınca ne kadar süre boyunca çalışacağı belirlenmesi |

| | | | | | |
|--------|---------|----------|-----------|-------------|--|
| r12 | 0 | 1 | ---- | 1 | Çalışma aralığı diferans değerinin çalışma döngüsü tipi 0 = asimetric 1 = simetric |
| PARAM. | MINIMUM | MAKSIMUM | BİRİM | FABRİKA AY. | KOMPRESÖR KORUMALARI |
| C0 | 0 | 240 | dakika | 0 | Cihaza elektrik verilmesinin ardından kontağın devreye girmesi için geçmesi gereken minimum zaman |
| C1 | 0 | 240 | Dakika | 5 | -İki kontak devreye girme süresi arasında geçmesi gereken minimum zaman -Kabin sensörü hatası veya hava giriş sıcaklığı sensörü hatası sonrası sonrası kompresörün devreye girmesi için geçmesi gereken zaman |
| C2 | 0 | 240 | Dakika | 3 | İki kontak devreye grime süresi arasında kontağın kapalı kalması gereken minimum süre |
| C3 | 0 | 240 | S | 0 | Kompresör bir kez çalışmaya başladığında, (set değerinde ulaşılmış olup durması gerekse bile) durmadan çalışması gereken minimum zaman |
| C4 | 0 | 240 | Dakika | 10 | Kabin sensörü/hava giriş sıcaklığı sensörü hatası süresince (Pr1 alarmı) kompresörün çalışmaması gereken zaman |
| C5 | 0 | 240 | Dakika | 10 | Kabin sensörü/hava giriş sıcaklığı sensörü hatası süresince (Pr1 alarmı) kompresörün çalışması gereken zaman |
| C6 | 0.0 | 199 | °C/°F (1) | 80.0 | Kondanser aşırı ısınma alarmının (COH alarmı) devreye gireceği sıcaklık eşiği değeri (11) |
| C7 | 0.0 | 199 | °C/°F (1) | 90.0 | Kondanser aşırı ısınması sebebi ile kompresörün kitlemesi alarmının (CSd alarmı) devreye gireceği sıcaklık eşiği değeri |
| C8 | 0 | 15 | Dakika | 1 | Kompresörü bloke etme alarmı gecikmesi (12) |
| C10 | 0 | 999 | hx10 | 0 | Bakım için sinyal vermeden önce cihazın çalışması gereken süre 0 = bakım sinyali verilmez |
| C11 | 0 | 240 | Saniye | 3 | (Eğer u1 ve/veya u11 parametrelerinin değeri 7 ise) 2 kompresörün birbiri peşi sırası devreye girmesi esnasında geçmesi gereken minimum süre |

| | | | | | |
|-----|---|----|------|---|--|
| C12 | 0 | 10 | ---- | 2 | (Eğer u1 ve/veya u11 parametrelerinin değeri 7 olarak seçilip sistem 2 kompresörlü hale getirilmiş ise) 1 numaralı kompresör bu parametreye atanmış süre kadar çalıştıktan sonra, öncelikli çalışan kompresör 2. Kompresör olacak şekilde çalıştırılarak kompresörlerde eş yaşlanma yaptırılır; ayrıca C13 parametresinin değerine de göz atınız. |
| C13 | 0 | 10 | ---- | 1 | (Eğer u1 ve/veya u11 parametrelerinin değeri 7 olarak seçilip sistem 2 kompresörlü hale getirilmiş ise) 2 numaralı kompresör bu parametreye atanmış süre kadar çalıştıktan sonra, öncelikli çalışan kompresör 1. Kompresör olacak şekilde çalıştırılarak kompresörlerde eş yaşlanma yaptırılır; ayrıca C12 parametresinin değerine de göz atınız. |
| C14 | 0 | 1 | ---- | 0 | Geri süpürme sistemi (Pump down sistemi) nin tipi (Eđer u1 ve/veya u11 = 10 ise) 0 = <u>ZAMANA BAĞLI</u> - Bu ayar sayesinde pump down valfi(solenoid valf) ve kompresör aynı anda çalışacaktır. Ardından valf kapanacak ve "u3" parametresinde atanan süre sonrasında kompresör de duracaktır. 1 = <u>DİJİTAL GİRİŞLE SİNYAL ALINARAK</u> - Bu ayar sayesinde pump down valfi(solenoid valf) ve kompresör aynı anda çalışacaktır. Ardından valf kapanacak ve 2 nolu çok amaçlı girişin sinyal almasıyla birlikte kompresör de duracaktır. (Eđer i5 veya i15 = 6 ise); ayrıca u3 parametresinin değerini de kontrol ediniz. |

| PARAM. | MINIMUM | MAKSIMUM | BİRİM | FABRİKA AY. | DEFROST |
|--------|---------|----------|--------------|-------------|---|
| d0 | 0 | 99 | h | 8 | Defrostun kaç saatte bir yapılacağı 0 = defrost asla devreye girmez (Eđer d8 = 3 ise maksimum defrost aralığı) |
| d1 | 0 | 2 | ---- | 0 | DEFROST TİPİ 0 = <u>ELEKTRİKLİ</u> 1 = <u>SICAK GAZLI</u> 2 = <u>KOMPRESÖRÜ DURDURARAK</u> |
| d2 | -99 | 99.0 | °C/°F (1) | 2.0 | Defrost (süresi sona ermemiş olsa dahi) işleminin sonlanacağı evaporator ısısı. Evaporatör sensörü tarafından algılanan değer buradaki değerden yüksek olursa cihaz kesinlikle defrost yapamaz |
| d3 | 0 | 99 | Dakika | 30 | Defrost süresi (Eđer P3 = 1 ise maksimum defrost süresi) 0 = defrost yapılmayacaktır |

| | | | | | |
|-----|-----|------|--------------|-----|--|
| d4 | 0 | 1 | - - - - | 0 | Bu parametrede 1 seçilirse termostata akım verildiği zaman defrost süreci başlar. |
| d5 | 0 | 99 | Dakika | 0 | Akım verildikten sonra (eğer hemen defrost yapması programlanmış ise) defrost sürecinin başlayabilmesi için geçmesi gereken minimum süre. |
| d6 | 0 | 2 | - - - - | 1 | Defrost süresince ekranda görülecek sıcaklık 0 = Kabin sıcaklığı veya Hesaplanan Ürün Sıcaklığı (CPT) 1 = Eğer defrosta başlandığı anda Kabin sıcaklığı, Ayarlanan set değeri ile mevcut kabin sıcaklığının toplamından daha düşük ise; ekranda set değeri + mevcut kabin sıcaklığının toplamı görülür. Eğer defrosta başlandığı anda Kabin sıcaklığı, Ayarlanan set değeri ile mevcut kabin sıcaklığının toplamından daha yüksek ise; ekranda enson algılanmış kabin sıcaklığı görülür. Bu değer sıcaklık tekrar bu değerinin altında bir değere düşene kadar normale dönmez. Ekranda kilitli kalır. (14) (15) 2 = "dEF" yazısı görülür. Bu yazı Evaporatör fanı çalışmadığı süre boyunca silinmez. (16) |
| d7 | 0 | 15 | Dakika | 2 | Defrost sonrası damlama süresi |
| d8 | 0 | 4 | - - - - | 0 | Defrost yapma metodu 0= Cihaz "d0" parametresinde girilen süre kadar açık kalmış ise defrost işlemi devreye girer 1= Kompresör "d0" parametresinde girilen süre kadar devrede kalmış ise defrost işlemi devreye girer 2= Evaporatör sensörünce algılanan sıcaklık değeri "d0" parametresinde girilen süre boyunca "d9" parametresinde girilen sıcaklık değerinin altında kalmış ise defrost işlemi başlatılır. 3= ADAPTİF Defrost. Dijital termostat bir sürü değeri gözden geçirerek tam olarak ihtiyaç duyduğu anda defrostun yapılmasını sağlar. Bu esnada kullanıcının dikkat etmesi gereken parametreler sadece d18, d19, d20 ve d22 dir. (17) 4= Gerçek zamanlı olarak defrostun tam olarak gerçekleşeceği zaman. Bu noktada Hd1.....Hd6 ya kadar günde toplam 6 adet saat girilebilir. |
| d9 | -99 | 99.0 | °C/°F (1) | 0.0 | (d8 = 2 seçilmiş ise geçerli. Aksi durumda kullanım dışıdır) defrost döngüsü sayacının süreyi tutmaya başlayacağı evaporasyon sıcaklığı değeri |
| d11 | 0 | 1 | - - - - | 0 | defrost alarmının oluşması durumunda, alarmın belirli bir süre sonrasında devreden çıkması 0 = Hayır 1= Evet |
| d15 | 0 | 99 | Dakika | 0 | Defrost işleminin gerçekleşebilmesi için kompresörün devrede kalmış olması gereken minimum süre (Sadece d1 = 1 ise geçerlidir) (18) |
| d16 | 0 | 99 | Dakika | 0 | Damlamaya başlama periyodu öncesinde bekleme süresi Dikkat!! Bu parametre d 7 parametresindeki damlama süresi ile karıştırılmamalıdır. Bu parametre D7 parametresinde atanan sürenin önüne koyulan bir süredir. Bu parametreye bazı özel koşullarda ihtiyaç duyulmaktadır. Fabrika ayarı olan 0 dakika muhafaza edildiğinde cihazın standart defrost sonrası damlama metoduna hiçbir etkisi yoktur. |

| | | | | | |
|-----|-----|------|--------------|-----|---|
| d18 | 0 | 999 | Dakika | 40 | (sadece d8 = 3 yapılarak adaptif defrost seçilmiş ise geçerlidir) ; Evaporasyon sıcaklığı D22 parametresinde atanan değerden daha düşük bir sıcaklık değerinde bulunurken, bu parametrede atanan süre boyunca, kompresör çalışmış ise defrost devreye girer. 0 = defrost yapılmaz |
| d19 | 0.0 | 40.0 | °C/°F (1) | 3.0 | (sadece d8 = 3 yapılarak adaptif defrost seçilmiş ise geçerlidir) ; Evaporator sıcaklığında, toplanmış anlık evaporasyon sıcaklığı ortalamasından kaç derece fark olduğunda defrost işleminin başlatılacağı diferans değeri |
| d20 | 0 | 500 | Dakika | 180 | (sadece d8 = 3 yapılarak adaptif defrost seçilmiş ise geçerlidir) ; Defrost devreye girmesi için kompresörün bir kere çalışmaya başlayıp durmadan çalışmaya devam edeceği minimum süre. Örneğin buraya 20 dakika kesintisiz kompresör çalışma süresi atanırsa, kompresör çalışmaya başlayıp hiç durmadan 21 dakika boyunca çalışırsa, dijital termostat oluşan buz tabakası yüzünden soğutmanın zamanında yapılamadığına kanaat getirip defrost başlatır. 0 = Kompresör çalışma süresindeki uzama nedeninden ötürü defrost yapılmaz. |
| d21 | 0 | 500 | Dakika | 200 | (sadece d8 = 3 yapılarak adaptif defrost seçilmiş ise geçerlidir) ; Termostata elektrik verilmesini müteakip Kabin içi sıcaklık Kompresörün bir kere çalışmaya başlayıp durmadan çalışmaya devam ettiği süre bu parametredeki değere ulaşırsa,dijital termostat oluşan buz tabakası yüzünden soğutmanın zamanında yapılamadığına kanaat getirip defrost başlatır. 0 = Kabin içi sıcaklığın çalışma set değerinden 10C den fazla yüksek olmasından ötürü defrost yapılmaz. |
| d22 | 0.0 | 10.0 | °C/°F (1) | 2.0 | (sadece d8 = 3 yapılarak adaptif defrost seçilmiş ise geçerlidir) ; Evaporatör sensörünce algılanan sıcaklık bu değer üzerindeyken, d18 parametresindeki süre hesaplamasına mola verilir ve bu değer altına düşene kadar sayılmaz. |
| d25 | 0 | 1 | - - - - | 0 | Evaporatör sensörü hatası durumunda evaporator çıkış havası sıcaklığı sensörünün defrost için kullanılacak olan sensor yerine atanması. (sadece P4 = 4 ise geçerlidir); Ayrıca d26 parametresinin değerini de kontrol edin (19) |
| d26 | 0 | 99 | Saat | 6 | Evaporatör sensörü hatası durumunda, evaporator çıkış havası sıcaklığına göre defrost yaptırılması durumunda, defrost aralığı (sadece P4 = 4 ise geçerlidir); Ayrıca d25=1 olmalıdır. (13) 0 = Defrost asla bu faktör nedeniyle devreye girmeyecektir. |

| PARAM. | MINIMUM | MAKSIMUM | BİRİM | FABRİKA AY. | AÇIKLAMA |
|--------|---------|----------|---------|-------------|--|
| A0 | 0 | 1 | - - - - | 0 | Düşük sıcaklık alarmının hangi değere göre verileceği ("AL" alarm kodu) 0 = Oda sıcaklığı veya Hesaplanan ürün sıcaklığı (CPT) 1 = Evaporatör sensörünce algılanan sıcaklık (20) |

| | | | | | |
|-----|---------|------|--------------|-------|---|
| A1 | -99.0 | 99.0 | °C/°F (1) | -10.0 | Düşük sıcaklık alarminın devreye gireceği değer (ayrıca A0, A2 ve A11 değerlerine bakın) |
| A2 | 0 | 2 | - - - - | 1 | Düşük sıcaklık alarminın tipi 0 = Alarm yok 1 = Set değeri ile oluşan farka göre devreye girer 2 = kati Sıcaklık değeri |
| A4 | -99.0 | 99.0 | °C/°F (1) | 10.0 | Yüksek sıcaklık alarminın devreye gireceği değer (ayrıca A5 ve A11 değerlerine bakın) |
| A5 | 0 | 2 | - - - - | 1 | Yüksek sıcaklık alarminın tipi 0 = Alarm yok 1 = Set değeri ile oluşan farka göre devreye girer 2 = kati Sıcaklık değeri |
| A6 | 0 | 240 | Dakika | 120 | Dijital termostata elektrik verilmesini müteakip, sıcaklık alarmı oluşur ise, alarmin verilmesindeki gecikme süresi (8) |
| A7 | 0 | 240 | Dakika | 15 | Alçak ya da yüksek sıcaklık alarminın devreye girmesi için gecikme (code "AL" and code "AH") |
| A8 | 0 | 240 | Dakika | 15 | Evaporatör fanının durdurulduğu sürenin tamamlanmasını müteakip yüksek sıcaklık alarminın gecikme süresi (21) |
| A9 | 0 | 240 | Dakika | 15 | Kapının açılıp kapanmasından sonra yüksek sıcaklık alarminın gecikme süresi (22) |
| A11 | 0.1 (5) | 15.0 | °C/°F (1) | 2.0 | A1 ve A4 parametreleri için diferans |

| PARAM. | MINIMUM | MAKSİMUM | BİRİM | FABRİKA AY. | AÇIKLAMA |
|--------|---------|----------|--------------|-------------|--|
| F0 | 0 | 5 | ---- | 1 | Normal çalışma döngüsünde Evaporatör fanının durumu 0 = Çalışmaz 1 = Çalışır (ayrıca F13, F14 ve i10 değerlerine bakınız) (23) 2 = Kompresör ile çalışır (ayrıca F9, F13, F14 ve i10 parametrelerinin değerlerine bakınız) (24) 3 = F1 parametresine bağlı olarak çalışır (ayrıca F9, F13, F14 ve i10 parametrelerinin değerlerine bakınız) (25) (26) 4 = Kompresör çalışırken çalışır, duruyorken F1 parametresine bağlı olarak çalışır (ayrıca F9, F13, F14 ve i10 parametrelerinin değerlerine bakınız) (25) (27) 5 = F6 parametresine bağlı olarak çalışır (ayrıca F9 parametresinin değerine bakınız) |
| F1 | -99.0 | 99.0 | °C/°F (1) | -1.0 | Evaporatör sensörünce algılanan sıcaklık, burada atanmış olan evaporator sensörü sıcaklı değerinin üzerinde ise evaporatör fanı çalışmaz (Sadece F0 = 3 veya 4 ise geçerlidir); Ayrıca F8 parametresinin değerine bakınız. |
| F2 | 0 | 2 | ---- | 0 | Defrost ve damlama sürecinde evaporatör fanının durumu 0 = çalışmaz 1 = Çalışır (d7= 0 olarak ayarlanması tavsiye edilir) 2 = F0 parametresine bağlı olarak çalışır |
| F3 | 0 | 15 | Dakika | 0 | Evaporator fanının kapalı kalması için maksimum süre (ayrıca F7 parametresinin değerine bakınız) (Evaporatör fanının devre dışı bırakıldığı süre boyunca Kompresör çalışabilecekken, defrost ve evaporatör fanı röleleri devre dışı kalmaya devam edecektir. |
| F4 | 0 | 240 | Saniye | 60 | Kompresör çalışmazken düşük nem koşulları için Evaporatör fanının devre dışı tutulacağı süre (ayrıca F5 parametresinin değerine bakınız) (F0 = 5 ise anlamı vardır) |
| F5 | 0 | 240 | Saniye | 10 | Kompresör çalışmazken düşük nem koşulları için Evaporatör fanının devrede tutulacağı süre (ayrıca F4 parametresinin değerine bakınız) (F0 = 5 ise anlamı vardır) |
| F6 | 0 | 1 | ---- | 0 | Evaporatör fanının, Düşük ya da yüksek bağıl nemlilik koşulları için çalışmasının seçilmesi (Yalnızca F0 = 5 ise anlamlıdır) (28) 0 = Düşük bağıl nem için (Düşük bağıl nem elde etmek için, Evaporatör fanı kompresör çalışırken çalışır, çalışmazken durur. Ayrıca F4 ve F5 parametrelerinin değerine bakınız) 1 = Yüksek bağıl nem için (Yüksek bağıl nem elde etmek için, Evaporatör fanı daima çalışır) |
| F7 | -99.0 | 99.0 | °C/°F (1) | 5.0 | Evaporatör fanının yeniden çalıştırılması için gereken sıcaklık değeri. Bu değere atanan derecele set değeri toplamı evaporator sensörünce algılanan sıcaklığın altında ise evaporator fanı çalıştırılır. |

| | | | | | |
|-----|---------|------|--------------|------|--|
| F8 | 0.1 (5) | 15.0 | °C/°F (1) | 2.0 | (F7 koşulu için) Fan çalışması ve durması arasındaki diferansiyel |
| F9 | 0 | 240 | Saniye | 0 | (Fanın kompresöre bağlı olarak çalışması durumunda ve F0 parametresinin değeri 2, 4 veya 5 ise geçerlidir) sadece Kompresörün durmasını müteakip fan duracak ise, bu durma işlemindeki gecikme |
| F11 | 0.0 | 99.0 | °C/°F (1) | 15.0 | (Kondanser fanı dijital üzerinden çektiriliyorsa ve u1 ve/veya u11 parametresinin değeri 6 ise geçerlidir) Kondanser fanının devreye gireceği kondanser sıcaklığı ($^{\circ}\text{F11} + 2,0 \text{ }^{\circ}\text{C}/4 \text{ }^{\circ}\text{F}$) (29) (30) |
| F12 | 0 | 240 | Saniye | 30 | (Kondanser fanı dijital üzerinden çektiriliyorsa ve u1 ve/veya u11 parametresinin değeri 6 ise geçerlidir) Kompresörün durmasını müteakip kondanser fanının durmasındaki gecikme |
| F13 | 0 | 240 | sx10 | 30 | Enerji tasarrufu modunda Evaporator fanının çalışmayacağı süre (ayrıca F14, i10, H01... H14 parametrelerinin değerlerine de bakınız) |
| F14 | 0 | 240 | sx10 | 30 | Enerji tasarrufu modunda Evaporator fanının çalışacağı süre (ayrıca F13, i10, H01... H14 parametrelerinin değerlerine de bakınız) |

| PARAM. | MINIMUM | MAKSIMUM | BİRİM | FABRİKA AY. | AÇIKLAMA |
|--------|---------|----------|---------|-------------|--|
| i0 | 0 | 5 | - - - - | 3 | <p>Kapı switch i girişinin tetiklenmesi ile yapılacak eylem ;</p> <p>0 = Hiçbirşey olmaz</p> <p>1 = <u>KOMPRESÖR VE EVAPORATÖR FANI DURUR</u> - Kompresör ve evaporatör fanı, maksimum i3 te atanan süre boyunca veya seçiminize göre kapı tekrar kapanana kadar kapalı kalır (31)</p> <p>2 = <u>EVAPORATÖR FANI DURUR</u> - Evaporatör fanı, maksimum i3 te atanan süre boyunca veya seçiminize göre kapı tekrar kapanana kadar kapalı kalır</p> <p>3 = <u>KABİN IŞIĞINI YAKAR</u> - Kabin ışığı yanar ve kapı geri kapandıktan 10 saniye sonar ışık söner.</p> <p>4 = <u>KOMPRESÖR, EVAPORATÖR FANI DURUR VE KABİN IŞIĞINI YAKAR</u> - Kompresör ve evaporatör fanı, maksimum i3 te atanan süre boyunca veya seçiminize göre kapı tekrar kapanana kadar kapalı kalır bu esnada da Kabin ışığı yanar ve kapı geri kapandıktan 10 saniye sonar ışık söner.</p> <p>5 = <u>EVAPORATÖR FANI DURUR VE KABİN IŞIĞINI YAKAR</u> - Evaporatör fanı, maksimum i3 te atanan süre boyunca veya seçiminize göre kapı tekrar kapanana kadar kapalı kalır bu esnada da Kabin ışığı yanar ve kapı geri kapandıktan 10 saniye sonar ışık söner.</p> |
| i1 | 0 | 1 | - - - - | 0 | <p>Kapı switch i girişinin tipi</p> <p>0 = normally open (Normalde açık kontak)</p> <p>1 = normally closed (Normalde kapalı kontak)</p> |

| | | | | | |
|----|----|-----|---------|----|--|
| i2 | -1 | 120 | Dakika | 30 | Kapı açık alarminin verilmesi için gecikme süresi ("id" alarm kodu) -1 = Kapı açık alarmı asla çalmaz |
| i3 | -1 | 120 | Dakika | 15 | Kompresör ve evaporatör üzerinde, Kapı switchi eylemince ortaya çıkan etkinin maksimum süresi. Bu süre geçtiğinde hala kapı kapanmamış ise bile cihaz eski durumuna döner. -1 = Kapı kapanana kadar sistem eski haline dönmez |
| i4 | 0 | 1 | - - - - | 0 | Kapı açık alarminin kaydedilmesi ("id" alarm kodu) (32) 1 = EVET |
| i5 | 0 | 9 | - - - - | 7 | Çok amaçlı girişin tetiklenmesi ile devreye girecek eylem 0 = Hiçbir eylem yoktur 1 = <u>ENERJİ TASARUFU MODUNUN DEVREYE GİRMESİ</u> - Enerji tasarufu devreye girecek ve dijital giriş devre dışı kalana kadar da bu modda kalacaktır "rapid cooling-hızlı soğutma modu" devreye girmeyecektir. r4 parametresini de inceleyiniz. 2 = <u>ÇOK AMAÇLI GİRİŞ ALARMININ DEVREYE GİRMESİ</u> - Çok amaçlı giriş devreye girmesini müteakip "i7" parametresinde belirtilen süre kadar geçince alarm devreye girer ve ekranda "iA" ikazı görülür. (bu alarm çok amaçlı giriş yeniden devre dışı bırakılana kadar devam eder) 3 = <u>YÜKSEK BASINÇ MÜŞÜRÜ ALARMI</u> - Bu durumda giriş devredışı kalana dek, kompresör durdurulur, kondanser fanı çalışır(yanlızca u1 ve/veya u11 = 6 ise) , Ekranda "iA" yanıp sönecektir ve sesli alarm devrede olacaktır. Çok amaçlı alarm girişi, "i8" parametresinde atanan sayı kadar kez devreye girmiş ise; daha önceki eylemleri gerçekleştirmesine ek ekranda "iSd" yanıp sönderken sesli alarm devreye girer. Bu durum, çok amaçlı giriş devre dışı bırakılana ve dijital thermostat yeniden başlatılınca kadar devam eder. (ayrıca i7 ve i9 parametrelerini de inceleyiniz) 4 = <u>HARİCİ RÖLE ÇIKIŞINI DEVREYE ALMAK</u> - Harici role çıkışı devreye girecektir (yanlızca eğer u1 ve/veya u11 = 2 seçilmiş ise) Bu durum çok amaçlı giriş devreden çıkana dek devam eder. 5 = <u>DİJİTAL TERMOSTATI KAPATMAK</u> - Çok amaçlı giriş devreden çıkana dek dijital thermostat kapalı kalır |
| i5 | 0 | 9 | - - - - | 7 | 6 = <u>DÜŞÜK BASINÇ MÜŞÜRÜ ALARMININ DEVREYE GİRMESİ</u> - Kompresör durur, ekranda "LP" yanıp söner ve sesli alarm devreye girer (Bu durum çok amaçlı giriş devreden çıkana dek devam eder); Eğer u1 ve/veya u11 = 10 seçili ise gaz geri süpürme vanası durduktan sonar kompresör durur. (ayrıca C14 ve i17 parametrelerinin değerine de bakın) 7 = <u>KOMPRESÖR TERMİK</u> - kompresör durur ekranda "C1t" yanıp söner ve sesli alarm devreye girer (Bu durum çok amaçlı giriş devreden çıkana dek devam eder) 8 = <u>2.KOMPRESÖR TERMİK</u> - 2. kompresör durur(eğer u1 ve/veya u11 =7 ise) ekranda "C2t" yanıp söner ve sesli alarm devreye girer (Bu durum çok amaçlı giriş devreden çıkana dek devam eder) 9 = <u>SOĞUK ODADA ADAM VAR UYARISI</u> - (yanlızca u1 ve/veya u11 = 12 ise devreye girer), ekranda "MiC" yanıp söner ve sesli alarm devreye girer (Bu durum çok amaçlı giriş devreden çıkana dek devam eder) |

| | | | | | |
|-----|---|-----|---------|-----|--|
| i6 | 0 | 1 | - - - - | 0 | Çok fonksiyonlu giriş kontağı tipi 0 = NO-Normalde Açık kontak 1 = NC- Normalde Kapalı kontak |
| i7 | 0 | 120 | Dakika | 0 | Eğer i5 ve/veya i15 = 2 ise çok amaçlı giriş gecikme süresi ("iA" alarmı) Eğer i5 ve/veya i15 = 3 ise çok amaçlı giriş devreden çıkması ile kompresör devreye grime süresi arasında gecikme süresi (34) |
| i8 | 0 | 15 | - - - - | 0 | Basınç müşürü alarmı ("iSd") nın devreye girmesi için gereken minimum çok amaçlı giriş alarmı sayısı (sadece i5 ve/veya i15 = 3 ise geçerlidir) 0 = Bu fonksiyon devre dışıdır |
| i9 | 1 | 999 | Dakika | 240 | Alarm sayacının sıfırlanması için, "çok amaçlı giriş alarm"sız geçirilmesi gereken süre (sadece i5 ve/veya i15 = 3 ise geçerlidir) |
| i10 | 0 | 999 | dakika | 0 | Bu fonksiyon, enerji tasarrufu moduna otomatik olarak girilmesi için dijital termostatın yöntemlerinden biridir. Bu yöntemeye göre; gerekli kabin sıcaklığına (veya "CPT"-hesaplanan ürün sıcaklığına) ulaştıktan sonra, burada atanan süre boyunca kapı açılıp kapanmamış ise, enerji tasarrufu moduna geçiş yapılır.(Bu durum, Evaporatör fanı çalışmasını ancak eğer F0 = 1, 2, 3 veya 4 ise etkiler); Ayrıca r4, var ise HE2 ve H01... H14 parametrelerinin değerlerini de kontrol edin 0 = Eğer 0 seçili ise "enerji tasarrufu" modu asla bu etkiye bağlı olarak başlatılmaz |
| i13 | 0 | 240 | - - - - | 180 | Defrost döngüsünü başlatmak için kapı sviçinin açılıp kapanması gereken sayı 0 = Eğer 0 seçili ise defrost asla kapı sviçinin açılıp kapanmasına bağlı olarak başlatılmaz |
| i14 | 0 | 240 | - - - - | 32 | Defrost döngüsünü başlatmak için kapı sviçinin açılıp, kapının açık olarak bekletilmesi gereken süre 0 = Eğer 0 seçili ise defrost asla bu etkiye bağlı olarak başlatılmaz |









| | | | | | |
|-----|---|-----|---------|----|---|
| i15 | 0 | 9 | - - - - | 9 | <p>Çok amaçlı girişin tetiklenmesi ile devreye girecek eylem</p> <p>0 = Hiçbir eylem yoktur</p> <p>1 = <u>ENERJİ TASARUFU MODUNUN DEVREYE GİRMESİ</u> – Enerji tasarufu devreye girecek ve dijital giriş devre dışı kalana kadar da bu modda kalacaktır "rapid cooling-hızlı soğutma modu" devreye girmeyecektir. r4 parametresini de inceleyiniz.</p> <p>2 = <u>ÇOK AMAÇLI GİRİŞ ALARMININ DEVREYE GİRMESİ</u> – Çok amaçlı giriş devreye girmesini müteakip "i7" parametresinde belirtilen süre kadar geçince alarm devreye girer ve ekranda "iA" ikazı görülür. (bu alarm çok amaçlı giriş yeniden devre dışı bırakılana kadar devam eder)</p> <p>3 = <u>YÜKSEK BASINÇ MÜŞÜRÜ ALARMI</u> – Bu durumda giriş devredışı kalana dek, kompresör durdurulur, kondanser fanı çalışır(yanlızca u1 ve/veya u11 = 6 ise) , Ekranda "iA" yanıp sönecektir ve sesli alarm devrede olacaktır. Çok amaçlı alarm girişi, "i8" parametresinde atanan sayı kadar kez devreye girmiş ise; daha önceki eylemleri gerçekleştirmesine ek ekranda "iSd" yanıp sönderken sesli alarm devreye girer. Bu durum, çok amaçlı giriş devre dışı bırakılana ve dijital thermostat yeniden başlatılınca kadar devam eder. (ayrıca i7 ve i9 parametrelerini de inceleyiniz)</p> <p>4 = <u>HARİCİ RÖLE ÇIKIŞINI DEVREYE ALMAK</u> – Harici role çıkışı devreye girecektir (yanlızca eğer u1 ve/veya u11 = 2 seçilmiş ise) Bu durum çok amaçlı giriş devreden çıkana dek devam eder.</p> <p>5 = <u>DİJİTAL TERMOSTATI KAPATMAK</u> – Çok amaçlı giriş devreden çıkana dek dijital thermostat kapalı kalır</p> |
| i15 | 0 | 9 | - - - - | 9 | <p>6 = <u>DÜŞÜK BASINÇ MÜŞÜRÜ ALARMININ DEVREYE GİRMESİ</u> – Kompresör durur, ekranda "LP" yanıp söner ve sesli alarm devreye girer (Bu durum çok amaçlı giriş devreden çıkana dek devam eder); Eğer u1 ve/veya u11 = 10 seçili ise gaz geri süpürme vanası durduktan sonar kompresör durur. (ayrıca C14 ve i17 parametrelerinin değerine de bakın)</p> <p>7 = <u>KOMPRESÖR TERMİK</u> – kompresör durur ekranda "C1t" yanıp söner ve sesli alarm devreye girer (Bu durum çok amaçlı giriş devreden çıkana dek devam eder)</p> <p>8 = <u>2.KOMPRESÖR TERMİK</u> – 2. kompresör durur(eğer u1 ve/veya u11 =7 ise) ekranda "C2t" yanıp söner ve sesli alarm devreye girer (Bu durum çok amaçlı giriş devreden çıkana dek devam eder)</p> <p>9 = <u>SOĞUK ODADA ADAM VAR UYARISI</u>- (yanlızca u1 ve/veya u11 = 12 ise devreye girer), ekranda "MiC" yanıp söner ve sesli alarm devreye girer (Bu durum çok amaçlı giriş devreden çıkana dek devam eder)</p> |
| i16 | 0 | 1 | - - - - | 0 | <p>2. Çok fonksiyonlu giriş kontağı tipi</p> <p>0 = NO-Normalde Açık kontak</p> <p>1 = NC- Normalde Kapalı kontak</p> |
| i17 | 0 | 240 | Saniye | 30 | <p>Kompresörün devreye girmesini müteakip, düşük basıncı müşürü alarmının ("LP") devreye girmesi için geçmesi gereken gecikme süresi</p> |

| PARAM. | MINIMUM | MAKSIMUM | BİRİM | FABRİKA AY. | AÇIKLAMA |
|--------|---------|----------|--------------|-------------|---|
| u1 | 0 | 12 | ---- | 6 | <p>K5 rölesi ile kontrol edilen uygulama (35) (36)</p> <p>0 = REZERVE</p> <p>1 = <u>CAM REZİSTANSI</u> - "AUXILIARY" tuşuna basılmış olduğunda u6 parametresinde atanan süre kadar devrede kalır</p> <p>2 = <u>HARİCİ ÇIKIŞ/AUXILIARY ÇIKIŞ</u> - "AUXILIARY" tuşuna basılmış olduğunda i5, i15 ve u2 parametrelerine bağlı olarak devreye girer</p> <p>3 = <u>ALARM ÇIKIŞI</u> - Alarm rölesi olarak devreye girecektir (u4 parametresinin değerine de bakın)</p> <p>4 = <u>KAPI REZİSTANSI</u> - Kapı rezistansı rölesi olarak devreye girecektir (u5 parametresinin değerine de bakın)</p> <p>5 = <u>NÖTRAL BÖLGE ATAMASIYLA ÇALIŞAN REZİSTANSLAR</u> - u7 parametresinin de değerine bakın</p> <p>6 = <u>KONDANSER FANI</u> - Bu durumda P4, F11 and F12 değerlerine bakın</p> <p>7 = <u>KOMPRESÖR 2</u> - Bu durumda r0, r12, C11, C12 ve C13 (37) parametre değerleri de önemli olacaktır</p> <p>8 = <u>DEFROST 2</u> - Bu durumda P4 ve d (38)parametre değerleri de önemli olacaktır</p> <p>9 = <u>2.EVAPORATOR FANI</u> - Bu durumda P4 ve F (39)parametre değerleri de önemli olacaktır</p> <p>10 = <u>GERİ SÜPÜRME VANASI</u> - Bu durumda C14 ve u3 parametre değerleri de önemli olacaktır</p> <p>11 = <u>ON/STAND-BY</u> - Bu durumda "ON/STAND-BY" tuşuna basılıp basılmaması ile kontrol edilecektir</p> <p>12 = <u>SOĞUK ODADA ADAM</u> - Bu durumda i5 ve i15 parametre değerleri de önemli olacaktır</p> |
| u2 | 0 | 1 | ---- | 0 | <p>Dijital termostat "STAND-BY" modunda iken, ışık düğmesi ile, kabin ışığının açılıp kapanması (EVB1204N9 ve EVB1214N9 modellerinde sadece u1 = 0 ise) veya Harici çıkış/auxiliary çıkışın açılıp kapanması (EVB1204N9 ve EVB1214N9 modellerinde sadece u1 = 2 ve diğer modellerde ise sadece u1 ve/veya u11 = 2 ise)(40).</p> <p>1 = EVET</p> |
| u3 | 0 | 240 | Saniye | 10 | <p>Eğer C14 = 0 ise gaz geri süpürme valfi kapanması ile kompresörün durması arasındaki gecikme süresi</p> <p>Eğer C14 = 1 ise gaz geri süpürme valfi kapanması ile kompresörün durması arasındaki maksimum</p> |
| u4 | 0 | 1 | ---- | 1 | <p>Sesli alarmın susturulması ile alarm rölesinin de durdurulması (EVB1204N9 ve EVB1214N9 modellerinde sadece u1 = 3, diğer modellerde ise sadece u1 ve/veya u11 = 3 seçili ise)</p> <p>1 = EVET</p> |
| u5 | -99.0 | 99.0 | °C/°F (1) | -1.0 | <p>Kapı rezistanslarının devreye gireceği değerın atanması. Bu durumda kabin sensöründe algılanan sıcaklık veya CPT(hesaplanana ürün sıcaklığı), bu değerde atanan sıcaklık değerinin altına ulaştığında, kapının donup yapışmasını engellemek için kapı rezistansını devreye alır. (EVB1204N9 ve EVB1214N9 modellerinde sadece u1 = 4 olması durumunda veya diğer modellerde u1 ve/veya u11 = 4 olması durumunda çalışır)</p> |

| | | | | | |
|--------|---------|----------|--------------|---------------|--|
| u6 | 1 | 120 | Dakika | 5 | Buhu çözücü ısıtıcıların devrede kalma süresi (sadece EVB1204N9 ve EVB1214N9 modellerinde u1 = 1 veya diğer modellerde u1 ve/veya u11 = 1 ise çalışır) |
| u7 | -99.0 | 99.0 | °C/°F (1) | -5.0 | Nötral bölge değeri atama. Bu değer çalışma set değerine bağlı olarak çalışır. Örneğin; u 7 ye 5 değeri atanmış ise "set değeri +5" ile "set değeri -5" değerleri arası bölge nötral bölge olarak atanmış olur ve thermostat bu aralıkta kalmaya göre çalışır durur (ancak EVB1204N9 ve EVB1214N9 modellerinde u1 = 5 veya diğer modellerde u1 ve/veya u11 = 5 ise çalışır) (41) |
| u9 | 0 | 1 | ---- | 1 | Sesli alarmı (buzzer) Devreye alma 1 = EVET |
| u11 | 0 | 12 | ---- | not avail. | K6 rölesi ile kontrol edilen uygulama (35) (36) 0 = REZERVE 1 = <u>CAM REZİSTANSI</u> - "AUXILIARY" tuşuna basılmış olduğunda u6 parametresinde atanan süre kadar devrede kalır 2 = <u>HARİCİ ÇIKIŞ/AUXILIARY ÇIKIŞ</u> - "AUXILIARY" tuşuna basılmış olduğunda i5, i15 ve u2 parametrelerine bağlı olarak devreye girer 3 = <u>ALARM ÇIKIŞI</u> - Alarm rölesi olarak devreye girecektir (u4 parametresinin değerine de bakın) 4 = <u>KAPI REZİSTANSI</u> - Kapı rezistansı rölesi olarak devreye girecektir (u5 parametresinin değerine de bakın) 5 = <u>NÖTRAL BÖLGE ATAMASIYLA ÇALIŞAN REZİSTANSLAR</u> - u7 parametresinin de değerine bakın 6 = <u>KONDANSER FANI</u> - Bu durumda P4, F11 and F12 değerlerine bakın 7 = <u>KOMPRESÖR 2</u> - Bu durumda r0, r12, C11, C12 ve C13 (37) parametre değerleri de önemli olacaktır 8 = <u>DEFROST 2</u> - Bu durumda P4 ve d (38)parametre değerleri de önemli olacaktır 9 = <u>2.EVAPORATOR FANI</u> - Bu durumda P4 ve F (39)parametre değerleri de önemli olacaktır 10 = <u>GERİ SÜPÜRME VANASI</u> - Bu durumda C14 ve u3 parametre değerleri de önemli olacaktır 11 = <u>ON/STAND-BY</u> - Bu durumda "ON/STAND-BY" tuşuna basılıp basılmaması ile kontrol edilecektir 12 = <u>SOĞUK ODADA ADAM</u> - Bu durumda i5 ve i15 parametre değerleri de önemli olacaktır |
| PARAM. | MINIMUM | MAKSIMUM | BİRİM | FABRİKA AY. | AÇIKLAMA |
| HE2 | 0 | 999 | Dakika | 0 | Soğuk oda kapısının açılıp kapanmamasına bağlı olarak devreye giren "ENERJİ TASARUFU" modunun maksimum sürebileceği süre 0 = "ENERJİ TASARUFU" modu birkez kapı açılıp kapanmama nedeniyle devreye girerse, Kapı tekrar açılana kadar o modda kalır. |

| PARAM. | MINIMUM | MAKSIMUM | BİRİM | FABRİKA AY. | AÇIKLAMA |
|--------|---------|----------|-------|-------------|--|
| LA | 1 | 247 | ---- | 247 | Cihaz Adresi |
| Lb | 0 | 3 | ---- | 2 | baud rate 0 = 2.400 baud 1 = 4.800 baud 2 = 9.600 baud 3 = 19.200 baud |
| LP | 0 | 2 | --- | 2 | Parity – eşleme 0 = none (eşleme yok) 1 = odd - tek 2 = even – çift |

11 UYARI LEDLERİ VE TALİMATLAR**11.1 SİNYALLER**

| LED | ANLAMI |
|---|---|
|  | <p>Kompresör LEDi</p> <p>Sabit yanıyor ise:</p> <ul style="list-style-type: none"> - Kompresör çalışıyor <p>Yanıp yanıp sönüyorsa :</p> <ul style="list-style-type: none"> - Set değeri değiştirme menüsüne girmişsinizdir - Kompresör beklemededir. C0, C1, C2, C11 ve i7 değerlerini kontrol edin. Süre bitince kompresör devreye girer |
|  | <p>Defrost LED i</p> <p>Eğer sabit yanıyor ise :</p> <ul style="list-style-type: none"> - defrosting yapılıyordur - defrost sonrası damlama bekleme sürecindedir. d16 parametresine bakınız <p>Yanıp yanıp sönüyorsa:</p> <ul style="list-style-type: none"> - defrosta ihtiyaç vardır fakat kompresör bekletme sürecinin bitmesi bekleniyordur. C0, C1 ve C2 parametrelerine bakınız - Damlama devreye girecektir d7 parametresine bakınız |
|  | <p>Evaporator fanı LEDi</p> <p>Led sabit yanıyor ise:</p> <ul style="list-style-type: none"> - Evaporator fanı devrede dir <p>Eğer yanıp yanıp sönüyorsa :</p> <ul style="list-style-type: none"> - evaporator fanı beklemededir. F3 parametresine bakınız |
|  | <p>Oda ışığı LED i</p> <p>LED sabit yanıyor ise:</p> <ul style="list-style-type: none"> - Işık yanıyor. |
| AUX1 | <p>Harici çıkış 1 ve Harici çıkış 2 LED leri</p> <p>LED sabit yanıyor ise :</p> <ul style="list-style-type: none"> - u1 ve u11(var ise) parametrelerinde atanmış olan fonksiyon devrede demektir. |
| AUX2 | <p>LED yanıp yanıp sönüyorsa :</p> <ul style="list-style-type: none"> - u1 ve u11(var ise) parametrelerinde atanmış olan fonksiyon devreye girmek üzere |
|  | <p>Saat LED i (gerçek zaman saatli modellerde)</p> <p>LED yanıyor ise :</p> <ul style="list-style-type: none"> - O andaki gerçek zamanı gösterir <p>LED yanıp sönüyor ise :</p> <ul style="list-style-type: none"> - Programlanan tarih ve saati gösteriyordur. |
|  | <p>Sıcaklık LEDi</p> <p>Eğer sabit yanıyor ise:</p> <ul style="list-style-type: none"> - Sıcaklık değeri görülmektedir <p>Yanıp sönüyor ise:</p> <ul style="list-style-type: none"> - "rapid cooling" hızlı soğutma fonksiyonu devrede demektir. r5 ve r6 parametrelerine bakınız |
|  | <p>Basınç LED i</p> <p>Led sabit yanıyor ise :</p> <ul style="list-style-type: none"> - Basınç değeri gösterilmektedir. |
| HACCP | <p>HACCP LED i</p> <p>LED sabit yanıyor ise :</p> <ul style="list-style-type: none"> - Cihazda görüntülenmemiş HACCP alarmları vardır. <p>LED yanıp sönüyor ise :</p> <ul style="list-style-type: none"> - HACCP alarm ı olarak yeni bir alarm kaydedilmiştir. |
|  | <p>Enerji tasarufu modu LED i</p> <p>LED sabit yanıyor ise :</p> <ul style="list-style-type: none"> - "enerji tasarufu" fonksiyonu devrededir. |
|  | <p>Alarm LED i</p> <p>Sabit yanıyor ise :</p> <ul style="list-style-type: none"> - Alarm devrededir <p>Yanıp yanıp sönüyor ise :</p> <ul style="list-style-type: none"> - Kompresör çalışma saati dolmuştur. Bakım talep edilmektedir .C10 parametresine bakınız |

11.2 Sinyal açıklamaları

| KOD | AÇIKLAMA |
|------------|---|
| Loc | - Tuştakımı bloke edilmiştir. Tuş takımını açma yönergelerini izleyin. - Set değeri değişimi engellenmiştir. r3 parametresinin değerine bakınız. |
| ---- | Talep edilen işlem mümkün değildir. |

12 ALARMLAR**12.1 Alarmlar**

| KOD | AÇIKLAMA |
|------------|--|
| AL | Düşük sıcaklık alarmı; Oda sıcaklığını kontrol edin A1 parametrelerinin değerlerini kontrol edin |
| AH | Yüksek sıcaklık alarmı; Oda sıcaklığını kontrol edin A4 parametrelerinin değerlerini kontrol edin |
| id | Kapı switchi alarmı. i0 ve i1 parametrelerini kontrol ediniz Door micro switch input alarm (HACCP alarms) |
| PF | Elektrik kesintisi alarmı (HACCP alarm) Ekranı normal çalışma moduna döndürmek için herhangi bir düğmeye basınız. |
| IA | Çok Fonksiyonlu giriş alarmı. I5, i6, i15 ve i16 parametrelerini kontrol ediniz |
| iSd | Yüksek basınç sviçi alarmı - i5, i6, i7, i8, i9, i15 ve i16 parametrelerini kontrol edin. - cihazı kapatıp yeniden çalıştırın veya cihaz elektiriğini kesip yeniden verin. Alarm çıkışı atanmış ise alarm rölesi devrede kalır Kompresör, fan vesaire tüm regülasyonlar kapatılır. |
| LP | Minimum pressure switch alarm Solutions: - check the causes of the activation of the input; see parameters i5, i6, i15, i16 and i17 Main consequences: - the compressor will be switched off - the alarm output will be activated (provided that parameter u1 and/or parameter u11 is set at 3) |
| C1t | Compressor thermal protection alarm Solutions: - check the causes of the activation of the input; see parameters i5, i6, i15 and i16 Main consequences: - the compressor will be switched off - if parameter u1 and/or parameter u11 is set at 7 (or in case of operation with two compressors), the device shall operate exactly as it would with only one compressor (compressor 2) - the alarm output will be activated (provided that parameter u1 and/or parameter u11 is set at 3) |

| | |
|------------|--|
| C2t | <p>Compressor 2 thermal protection alarm</p> <p>Solutions:</p> <ul style="list-style-type: none"> - check the causes of the activation of the input; see parameters i5, i6, i15 and i16 <p>Main consequences:</p> <ul style="list-style-type: none"> - compressor 2 will be switched off (only if the parameter u1 and/or parameter u11 is set at 7) - the device shall operate exactly as it would with only one compressor (compressor 1) - the alarm output will be activated (provided that parameter u1 and/or parameter u11 is set at 3) |
| MiC | <p>Man in Cold room alarm</p> <p>Solutions:</p> <ul style="list-style-type: none"> - check the causes of the activation of the input; see parameters i5, i6, i15 and i16 <p>Main consequences:</p> <ul style="list-style-type: none"> - the man in cold room output will be switched on (only if the parameter u1 and/or parameter u11 is set at 12) - the alarm output will be activated (provided that parameter u1 and/or parameter u11 is set at 3) |
| COH | <p>Kondanser sensörünce algılanan sıcaklığın ilk alarm değerine ulaştığını gösterir.</p> <p>Lütfen kondanseri temizleyiniz. "C6" parametresinin değerini kontrol edin</p> <p>Not: Kompresör çalışmaya devam edecektir ve sıcaklık değeri düşecek olursa alarm devreden çıkar</p> |
| CSd | <p>Kondanser sensörünce algılanan sıcaklığın ikinci alarm değerine ulaştığını gösterir.</p> <p>Lütfen kondanseri temizleyiniz. "C7" parametresinin değerini kontrol edin</p> <p>Not: Kompresör çalışmayacak ve cihaz yeniden başlatılmadan cihaz yeniden devreye girmeyecektir.</p> |
| dFd | <p>Defrost alarminin oluştuğunu fakat maksimum alarm süresine ulaşıldığı için alarmin kendiliğinden sustuğunu gösterir. Evaporatör sensörünün düzgün çalıştığını kontrol edin.</p> <p>"D2" "D3" ve "D11" parametrelerinin değerlerini kontrol ediniz.</p> <p>Not: Kompresör çalışmaya devam edecektir ve yazıyı silmek için bir tuşa basınız.</p> |
| Pd | <p>Pump down alarmı</p> <p>Kompresörü devre dışı bırakan sensörün temassızlığını kontrol edin.</p> <p>Cihaz normal olarak çalışmaya devam edecektir.</p> |

Alarmı yaratan etki ortadan kalktığı anda cihaz normal olarak çalışmaya başlar. Fakat aşağıda belirtilen alarmlarda elle müdahale gereklidir.

- **"PF"** elektrik kesintisi alarmı sonrasında cihaz normal çalışır fakat, ekranın normale dönmesi için herhangi bir tuşa basınız.
- **"iSd"** Maksimum sayıda basınç müşürü devre kesme alarmı sonrasında, cihazı kapatıp açmak veya elektriğini kesip yeniden vermek gerekir.
- **"CSd"** kondanser sıcaklığından ötürü kompresörü bloke etme alarmı sonrasında cihazı kapatıp açmak veya elektriğini kesip yeniden vermek gerekir.
- **"dFd"** maksimum zamana varıldığı için defrost sonlandırma alarmı sonrası, cihaz normal çalışır fakat, ekranın normale dönmesi için herhangi bir tuşa basınız

13 HATALAR**13.1 Arızalar**

| KOD | AÇIKLAMA |
|------------|--|
| Pr1 | <p>KABİN SENSÖRÜ / HAVA GİRİŞ SICAKLIĞI HATASI</p> <p>NEDEN :</p> <ul style="list-style-type: none"> - P0 Parametresinde PTC veya NTC tipi sensör seçiminin doğru yapıldığından emin olun - Sensör bağlantısını kontrol edin - Sıcaklık değeri sensörün limitlerinin dışındadır <p>SONUÇ :</p> <ul style="list-style-type: none"> - Kompresör C5 ve C6 parametrelerine bağlı olarak çalışır - Defrost çalışmaz - Eğer alarm çıkışı atanmış ise alarm çıkışı devreye girer - Eğer atanmış ise kapı rezistansları çalışmaz - Eğer atanmış ise nötral bölge rezistansları çalışmaz |
| Pr2 | <p>EVAPORASYON SENSÖRÜ HATASI</p> <p>NEDEN :</p> <ul style="list-style-type: none"> - P0 Parametresinde PTC veya NTC tipi sensör seçiminin doğru yapıldığından emin olun - Sensör bağlantısını kontrol edin - Sıcaklık değeri sensörün limitlerinin dışındadır <p>SONUÇ :</p> <ul style="list-style-type: none"> - P3 parametresinin is set at 1 and parameter d8 is set at 2 or to 3, the device will operate as if parameter d8 were set at 0 - if parameter F0 is set at 3 or 4, the device will operate as if the parameter were set at 2 - the alarm output will be activated (provided that parameter u1 and/or parameter u11 is set at 3) |
| Pr3 | <p>Auxiliary temperature probe error</p> <p>Solutions:</p> <ul style="list-style-type: none"> - the same as in the previous example, but with regard to the auxiliary temperature probe <p>Main consequences:</p> <ul style="list-style-type: none"> - if parameter P4 is set at 1: <ul style="list-style-type: none"> - condenser overheated alarm (code "COH") will never be activated - the compressor blocked alarm (code "Csd") will never be activated - the condenser fan will operate parallel to the compressor (only if parameter u1 and/or parameter u11 is set at 6) - the alarm output will be activated (provided that parameter u1 and/or parameter u11 is set at 3) - if parameter P4 is set at 3, the temperature associated to regulation will be that detected by the inlet air temperature probe |
| Pr4 | <p>Vapour pressure probe error</p> <p>Solutions:</p> <ul style="list-style-type: none"> - check that the probe is the 4-20 mA type - check the device-probe connection - check the vapour pressure <p>Main consequences:</p> <ul style="list-style-type: none"> - the electronic expansion valve will be closed - the alarm output will be activated (provided that parameter u1 and/or parameter u11 is set at 3) |

| | |
|------------|---|
| Pr5 | <p>Evaporation temperature probe error</p> <p>Solutions:</p> <ul style="list-style-type: none"> - check that the probe is the PTC or NTC type; see parameter P0 - check the device-probe connection - check room/inlet air temperature <p>Main consequences:</p> <ul style="list-style-type: none"> - the electronic expansion valve will be closed - the alarm output will be activated (provided that parameter u1 and/or parameter u11 is set at 3) |
| rtc | <p>Clock error</p> <p>Solutions:</p> <ul style="list-style-type: none"> - set the date, time and day of the week <p>Main consequences:</p> <ul style="list-style-type: none"> - if parameter d8 is set at 4, the device will operate as if it were set at 0 - the "HACCP" function will not provide information regarding the date and hour in which the alarm was signalled - the "energy saving" function n real time function will not be activated in real time - the alarm output will be activated (provided that parameter u1 and/or parameter u11 is set at 3) |

When the cause of the error disappears, the device restores normal operation, except for clock error ("**rtc**" code), which requires the date, time and day of the week set.

14 ACCESSORIES**14.1 Non opto-isolated RS-485/USB serial interface EVIF20SUXI****14.1.1 Preliminary notes**

The interface makes it possible to connect the device to the Parameters Manager set-up software system.

